

AUE, AUD, AUED

Станции стандарта UNI-EN 12845 для противопожарных систем

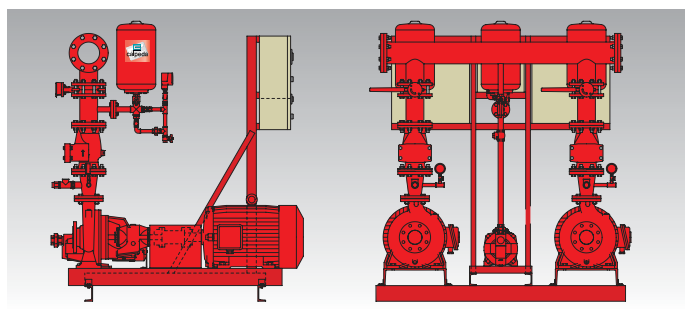



AUE 11

Станции стандарта UNI-EN 12845 с 1 питающим электронасосом N

Стр. 424

AUE 21

Станции стандарта UNI-EN 12845 с 2 питающими электронасосами N

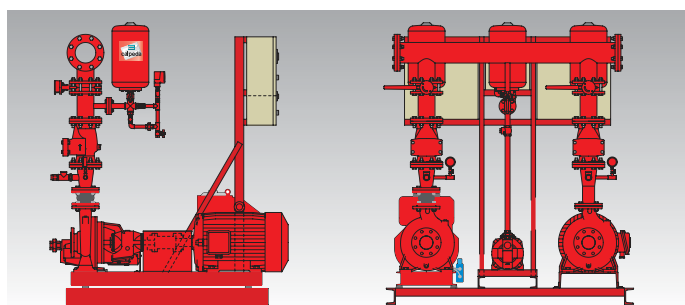

AUD 11

Станции стандарта UNI-EN 12845 с 1 питающим насосом N
(с дизельным двигателем)

Стр. 429

AUED 21

Станции стандарта UNI-EN 12845 с 2 питающими насосами N
(электрический и дизельный)

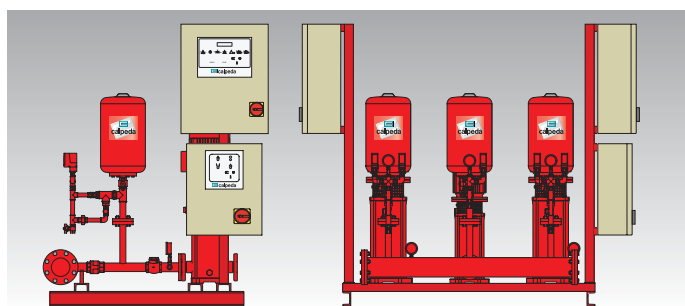

AUE 11

Станции стандарта UNI-EN 12845 с 1 многоступенчатым
вертикальным электронасосом питания MXV

Стр. 434

AUE 21

Станции стандарта UNI-EN 12845 с 2 многоступенчатыми
вертикальными электронасосами питания MXV

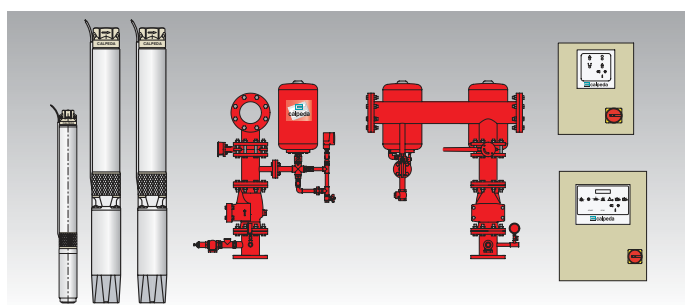

AUE 11

Станции стандарта UNI-EN 12845 с 1 погружным электронасосом
питания SD

Стр. 438

AUE 21

Станции стандарта UNI-EN 12845 с 2 погружными
электронасосами питания SD

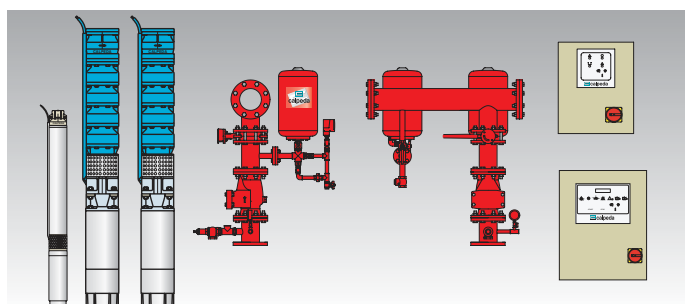

AUE 11

Станции стандарта UNI-EN 12845 с 1 погружным электронасосом
питания SDS

Стр. 443

AUE 21

Станции стандарта UNI-EN 12845 с 2 погружными
электронасосами питания SDS

Конструкция

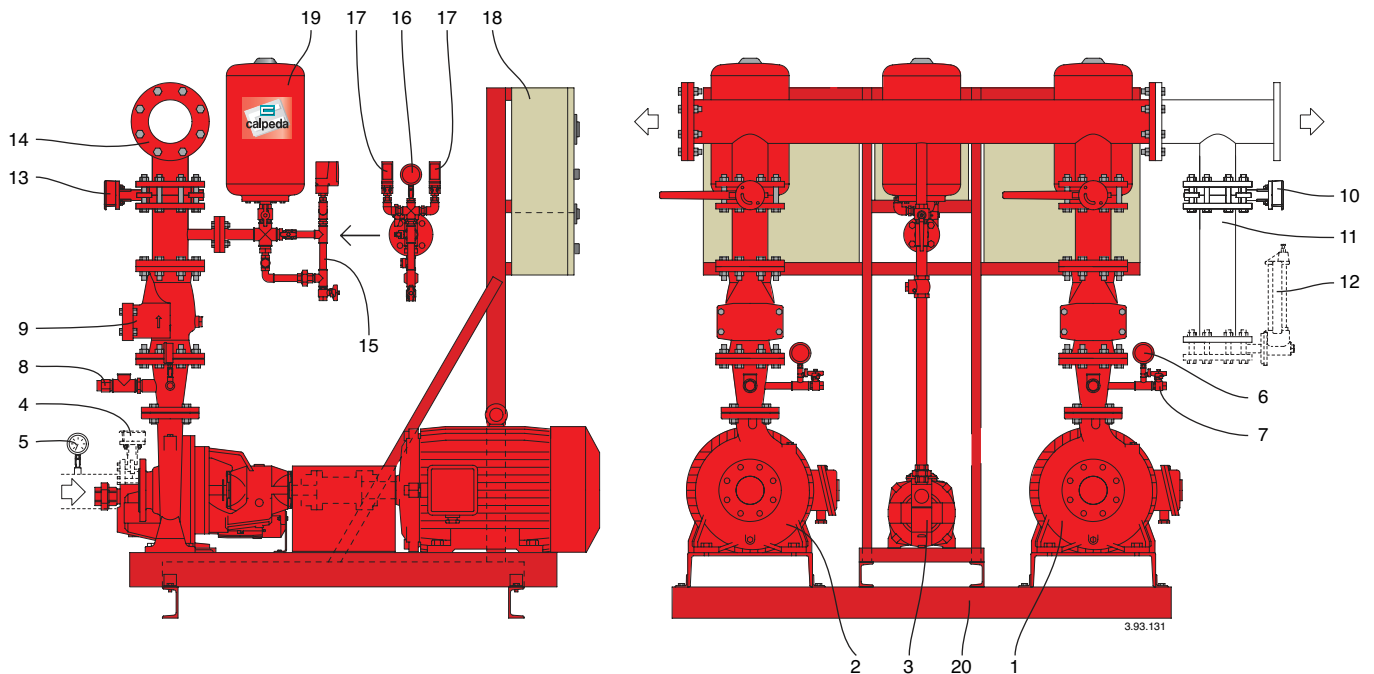

- 1) Питающий насос
- 2) Питающий насос
- 3) Компенсационный насос
- 4) Дроссельный клапан на всасывании (под заказ только для установки под гидравлическим напором)
- 5) Мановакуумметр
- 6) Манометр на выходе
- 7) Выпускной клапан
- 8) Откалиброванная мембрана
- 9) Обратный клапан с возможностью осмотра
- 10) Дроссельный или шаровой клапан для системы контроля расхода (под заказ)
- 11) Труба для системы контроля расхода (под заказ)
- 12) Измеритель для контроля расхода насоса (под заказ)
- 13) Дроссельный или шаровой клапан на выходе
- 14) Выходной коллектор
- 15) Контур ручного контроля (по одному для каждого насоса)
- 16) Манометр
- 17) Реле давления для пуска питающих насосов
Реле давления для пуска-остановки компенсационного насоса
- 18) Пульта управления (по одной для каждого насоса)
- 19) Мембранные ресиверы
- 20) Общее стальное основание

Все шаровые или дроссельные клапана блокированы в нормальном рабочем положении с помощью замка с ключом.

Насосы с дизельным двигателем имеют antivибрационные прокладки на всасывании и на выходе.

Исполнение

Станции изготовлены с учетом требований UNI-EN 12845 для питания автоматических противопожарных систем (с разбрызгивателями) и UNI 10779 для противопожарных систем с гидрантами.

Станции могут иметь 1 или 2 питающих насоса.

Станции оснащены компенсационным насосом, служащим для поддержания давления в системе без включения основных насосов.

Область применения

Питание противопожарных систем (автоматических и с гидрантами)

Работа

Насосы срабатывают при падении давления в противопожарной системе.

Первым включается компенсационный насос; если этот насос не в состоянии восстановить давление, срабатывает питающий насос.

Когда в станции имеется несколько питающих насосов, они срабатывают каскадно, так как пусковые реле давления настроены на разные значения давления.

Реле давления питающих насосов служат только для пуска, так как в станциях стандарта UNI-EN 12845 остановка должна быть ручной, а в станциях стандарта UNI 10779 автоматической с таймером.

Рециркуляционная мембрана обеспечивает работу питающих насосов даже при закрытом выходном отверстии (без расхода воды в системе) - это необходимо для предотвращения перегрева воды в насосе.

Еженедельное испытание (под заказ)

Таймер, расположенный в пульте управления, включает питающий насос (только электрический).

Мембрана позволяет избежать перегрева воды в насосе.

Насосы

Питающие насосы

Питающие насосы могут быть следующих типов:

N центробежные насосы с одним рабочим колесом и горизонтальным валом

MXV вертикальные многоступенчатые насосы

SD-SDS-SDX скважинные насосы

Центробежные насосы с одним рабочим колесом серии N агрегированы через соединительную муфту и прокладку с электрическими или дизельными двигателями.

Прокладка позволяет выполнять операции с гидравлической частью, не смещая двигателя.

Компенсационный насос

Может быть струйным самовсасывающим, центробежным с двойным рабочим колесом, вертикальным многоступенчатым или скважинным.

Максимальное давление, обычно, больше, чем у питающего насоса.

Электродвигатели

Индукционные, двухполюсные, 50 Гц, 2900 об./мин.

Трехфазные 230/400 В ±10% до 3 кВт

400/690 В ±10% от 4 кВт и выше

Изоляция класса F.

Защита IP 55 для насосов с соединительной муфтой и IP 68 для скважинных насосов.

Исполнение по стандарту IEC 34.

Другие напряжения и частоты под заказ.

Дизельные двигатели (для нормализованных насосов серии N)

Двигатели прямого впрыска, с электроштитом, топливным баком, двумя пусковыми аккумуляторами и глушителем.

Гидравлические компоненты

Каждый питающий насос имеет следующие компоненты:

- Мановакуумметр на всасывании
- Дроссельный клапан (под заказ только для всасывания под гидравлическим напором)
- Манометр на выходе
- Откалиброванная мембрана
- Обратный клапан с заслонкой с возможностью осмотра
- Дроссельный клапан на выходе
- Контур для ручного испытания с реле давления, манометром, обратным клапаном, шаровым клапаном и цилиндрическим баком 20 л, 15 бар (по одному на каждый насос).

Компенсационный насос имеет следующие компоненты:

- Шаровой клапан на всасывании (под заказ только для насосов под гидравлическим напором)
- Обратный клапан и шаровой клапан на выходе
- Контур для ручного испытания с реле давления, манометром, обратным клапаном, шаровым клапаном и цилиндрическим баком 20 л, 15 бар (по одному на каждый насос).

Прочие компоненты:

- Выходной коллектор
- Соединение для бака для всасывания (только для насосов, установленных выше уровня жидкости)
- Коллектор на всасывании не поставляется, так как нормы запрещают такую систему.
- Станции с вертикальными многоступенчатыми насосами и скважинными насосами с давлением выше 6-7 бар имеют калибруемый предохранительный клапан для сброса избыточного давления.

Под заказ:

- труба для расходомера
- расходомер

Пульты управления

Пульт управления питающего насоса (электрического)

Каждый питающий насос оснащен собственным пультом управления с металлическим корпусе с классом защиты IP 54, где расположены компоненты для управления и контроля работы насоса.

Пуск двигателей прямой для двигателей мощностью до 5,5 кВт, а для двигателей мощностью 7,5 кВт и выше типа звездочка/треугольник с плавкими предохранителями, контакторами и таймером.

Под заказ:

- Таймер, программируемый для еженедельного испытания
- Таймер для остановки насосов через 20 мин. (UNI 10779)

На передней панели пульта имеются:

- Рукоятка сетевого выключателя - Вольтметр и амперметр с переключателем - Переключатель «Ручной-0-Автоматический» с ключом, извлекаемым только в положении «автоматический» - Кнопки пуска/остановки - Сигнальные лампочки для сигнализации: наличия электропитания, насос в работе, насос не работает, нет напряжения, низкое давление, нет воды.

Пульт управления питающего насоса (дизельного)

Содержит электронный блок для управления дизельного двигателя и зарядного устройства для пусковых аккумуляторов.

На передней панели пульта имеются:

- Рукоятка сетевого выключателя
- Передняя панель электронного блока
- Переключатель «Ручной-0-Автоматический» с ключом, извлекаемым только в положении «автоматический»

Пульт управления компенсационного насоса

Компенсационный насос оснащен собственным пультом управления с металлическим корпусе с классом защиты IP 54.

Контрольная панель (под заказ)

Устанавливается в контролируемом помещении и служит для сигнализации о сбоях в работе станции. Электропитание должно быть 220 В, визуальнo-звуковая сигнализация включается на 24 часа.

Обозначение станции

... 21 - 40/200A

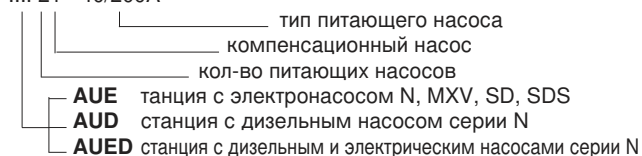

Пульты управления

Станции стандарта UNI-EN 12845 для противопожарных систем



Пульты управления

QTPAN 1,1-1,5-5,5 kW
Пульт управления
компенсационного насоса

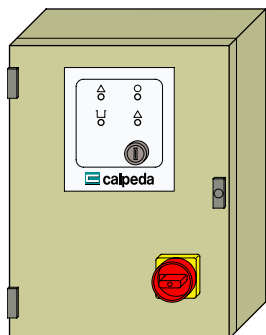

QTPAN 1D 2,2÷5,5 kW
Пульт управления питающего насоса
(прямой пуск)

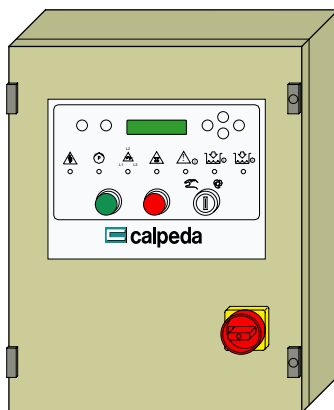

QTPAN 1ST 9,2÷45 kW
Пульт управления питающего насоса
(пуск звездочка/треугольник)

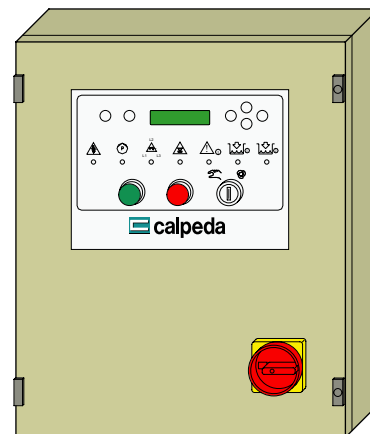

QTPAN 1ST 55÷75 kW
Пульт управления питающего насоса
(пуск звездочка/треугольник)

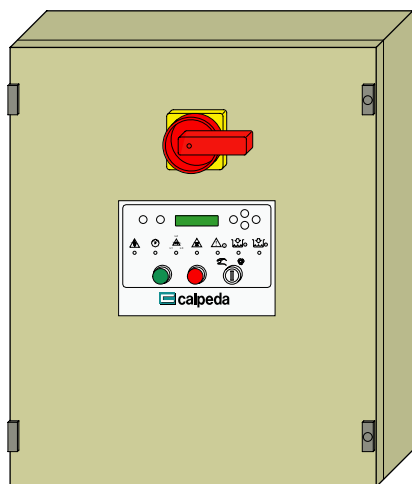

QANM 1
Пульт управления питающего насоса
(дизельный двигатель)

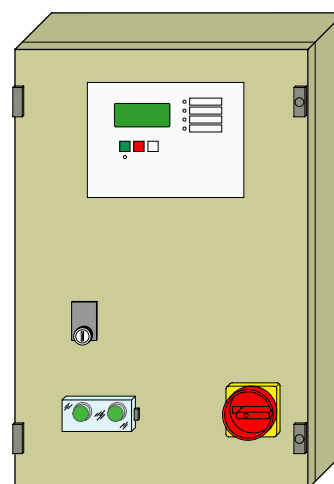

Аксессуары под заказ

TPS 24
Программируемый таймер
24 В (для еженедельного
испытания)



T20 - 24
20-минутный таймер 24 В
(станция UNI 10779)



QACR 11-21
Дистанционная контрольная панель

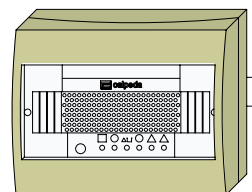

с 1 электронасосом питания N

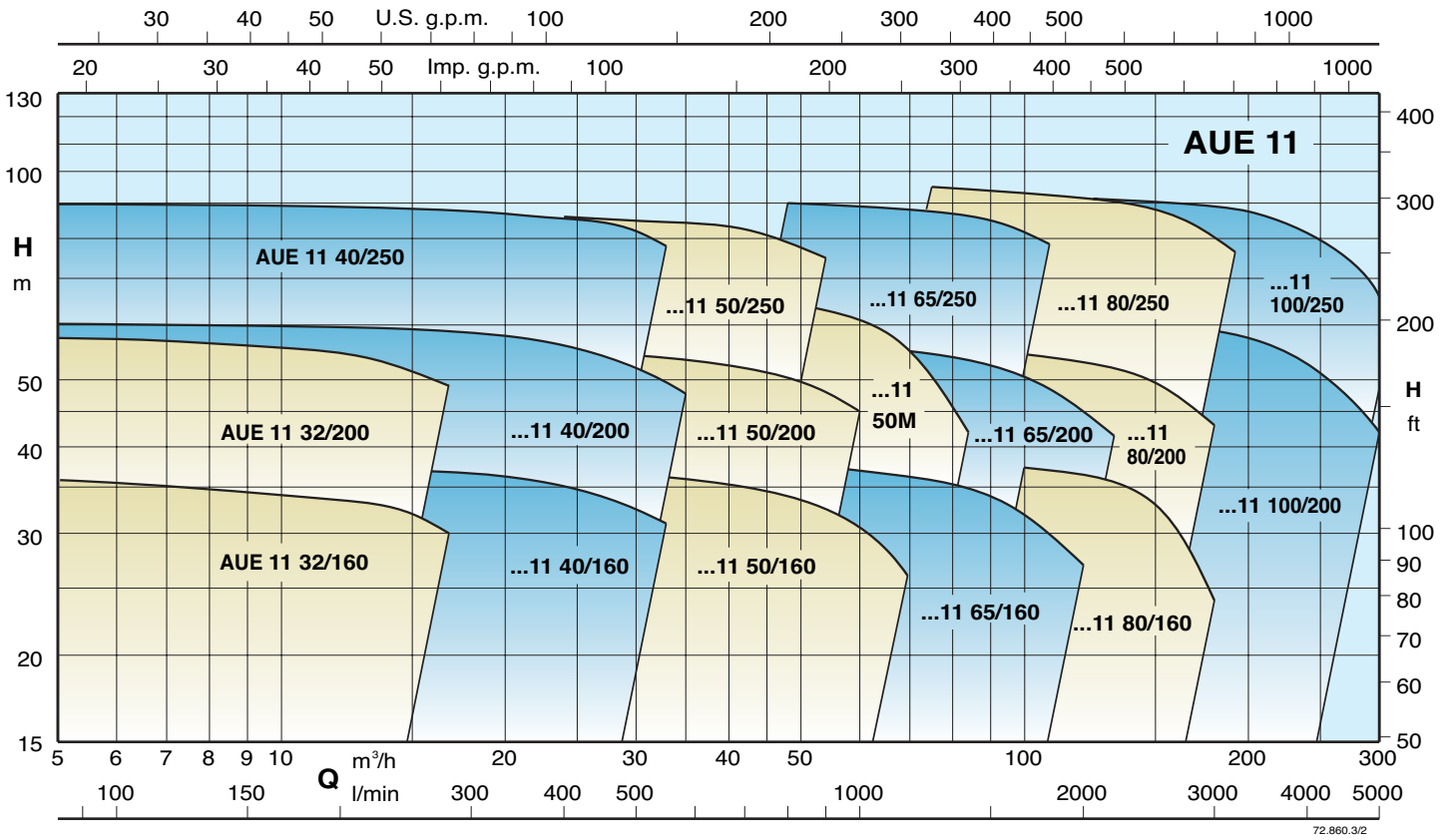

с 2 электронасосами питания N

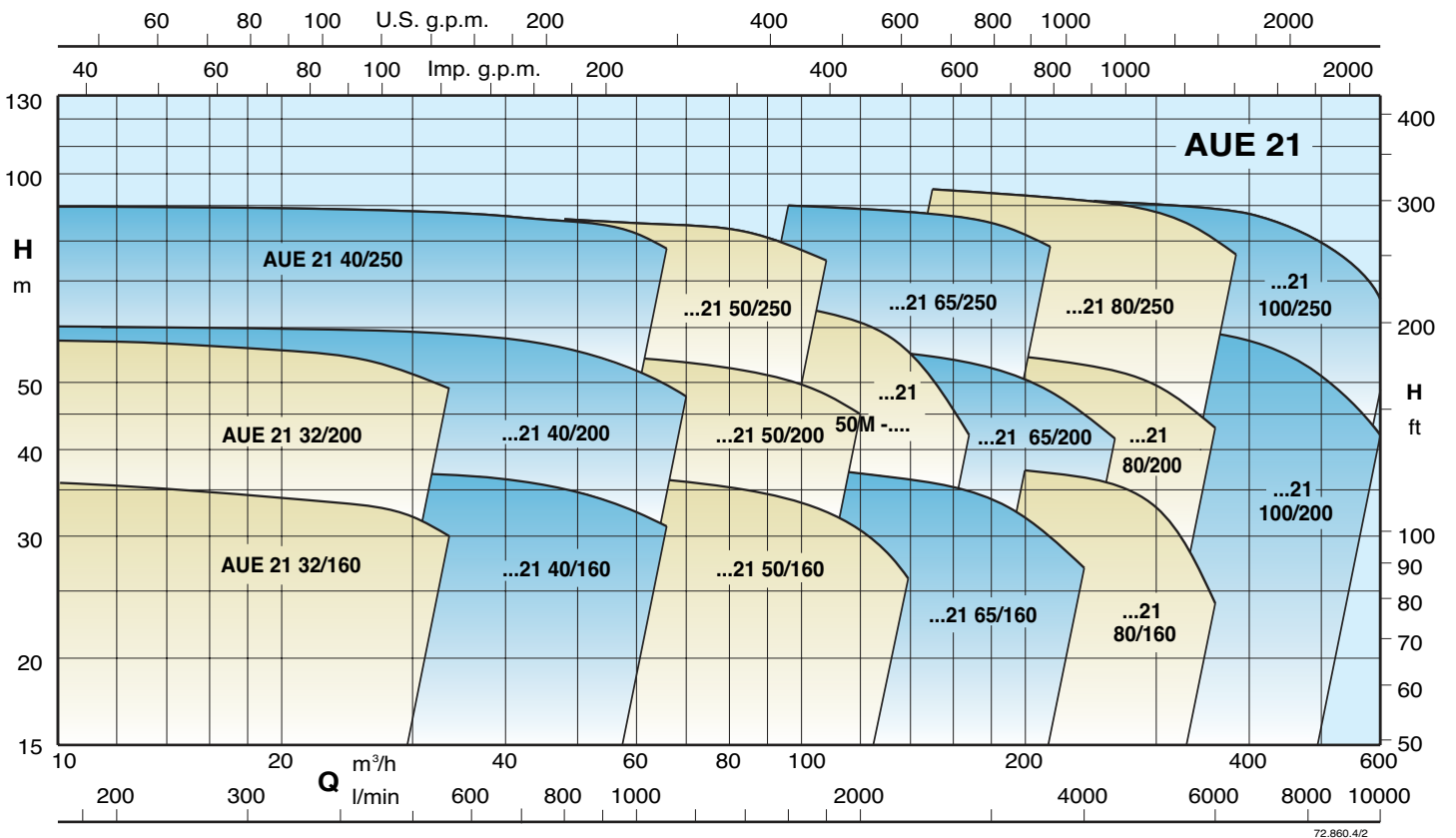

Тех. характеристики

Обозначение станции	Питающий насос	Компенсационный насос	Мощность кВт	Средний расход насоса		Макс. расход насоса		Калибровка реле давления	
				м3/ч	м	м3/ч	м	Питающий насос бар	Компенсационный насос бар
AUE 11 - 32/160A	NG 5/18E		3 + 1,1	12	34	16,8	30	2,7 ÷ 3,3	3 ÷ 3,6
AUE 11 - 32/200C	NG 5/16E		3 + 1,1	12	41	16,8	36	3,6 ÷ 4,2	4 ÷ 4,7
AUE 11 - 32/200A	NG 6/18E		5,5 + 1,5	12	54,5	16,8	49	4,7 ÷ 5,4	5 ÷ 5,7
AUE 11 - 40/160B	NG 5/18E		4 + 1,1	22,5	29,5	30	25,5	2,3 ÷ 2,9	2,8 ÷ 3,5
AUE 11 - 40/160A	NG 5/18E		4 + 1,1	24	35	33	31	2,8 ÷ 3,4	3,3 ÷ 4
AUE 11 - 40/200C	NG 5/16E		5,5 + 1,1	21	41	27	36,5	3,4 ÷ 4	3,8 ÷ 4,4
AUE 11 - 40/200B	NG 6/18E		5,5 + 1,5	24	48	33	40,5	4 ÷ 4,7	4,5 ÷ 5,5
AUE 11 - 40/200AR	NG 6/18E		7,5 + 1,5	21	53	27	49	4,5 ÷ 5,2	5 ÷ 5,7
AUE 11 - 40/200A	NG 6/18E		7,5 + 1,5	29	53	42	40	4,9 ÷ 5,5	5,3 ÷ 6
AUE 11 - 40/250C	NG 7/18E		9,2 + 2,2	24	60	33	52	5,2 ÷ 5,8	5,5 ÷ 6,3
AUE 11 - 40/250B	NG 7/16E		11 + 2,2	24	68	33	62	6,2 ÷ 6,8	6,5 ÷ 7,3
AUE 11 - 40/250A	NG 7/16E		15 + 2,2	24	85	33	78	7,6 ÷ 8,2	8 ÷ 8,6
AUE 11 - 50/160B	NG 5/18E		7,5 + 1,1	50	27	66	21	2,1 ÷ 2,7	2,5 ÷ 3,2
AUE 11 - 50/160A	NG 5/18E		7,5 + 1,1	53	33	75	23	2,6 ÷ 3,2	3 ÷ 3,7
AUE 11 - 50/200B	NG 5/16E		9,2 + 1,1	42	44,5	60	37	3,8 ÷ 4,4	4,2 ÷ 4,9
AUE 11 - 50/200A	NG 6/18E		11 + 1,5	42	52	60	45	4,6 ÷ 5,2	5 ÷ 5,7
AUE 11 - 50/250C	NG 6/18E		11 + 1,5	39	54	54	40	5 ÷ 5,6	5,4 ÷ 6
AUE 11 - 50/250B	NG 7/16E		15 + 2,2	39	67	54	60	6 ÷ 6,6	6,4 ÷ 7,1
AUE 11 - 50/250A	NG 7/16E		18,5 + 2,2	39	83	54	75	7,5 ÷ 8,2	7,8 ÷ 8,5
AUE 11 - 50M/E	NG 6/18E		11 + 1,5	51	42	75	24	3,8 ÷ 4,4	4,2 ÷ 4,9
AUE 11 - 50M/D	NG 6/18E		15 + 1,5	57	50	84	25	4,6 ÷ 5,3	5 ÷ 5,8
AUE 11 - 50M/C	NG 7/18E		18,5 + 2,2	57	62	84	42	5,7 ÷ 6,4	6,2 ÷ 6,9
AUE 11 - 65/160B	NG 5/18E		11 + 1,1	84	30	120	22	2,4 ÷ 3	2,8 ÷ 3,5
AUE 11 - 65/160A	NG 5/18E		15 + 1,1	84	35	120	27	2,8 ÷ 3,4	3,2 ÷ 3,8
AUE 11 - 65/200C	NG 5/16E		15 + 1,1	90	38,5	132	27	3,4 ÷ 4	3,8 ÷ 4,5
AUE 11 - 65/200B	NG 5/16E		18,5 + 1,1	90	45,5	132	35	3,9 ÷ 4,5	4,3 ÷ 5
AUE 11 - 65/200A	NG 6/18E		22 + 1,5	90	52	132	41,5	4,5 ÷ 5,2	5 ÷ 5,6
AUE 11 - 65/250C	NG 7/18E		22 + 2,2	78	59	108	50	5,4 ÷ 6	5,8 ÷ 6,5
AUE 11 - 65/250B	NG 7/16E		30 + 2,2	78	76	108	67	7 ÷ 7,6	7,4 ÷ 8
AUE 11 - 65/250A	NMD 25/190AE		37 + 4	78	87	108	78	7,8 ÷ 8,5	8,3 ÷ 9
AUE 11 - 80/160B	NG 5/18E		15 + 1,1	128	31	180	18	2,4 ÷ 3	2,8 ÷ 3,5
AUE 11 - 80/160A	NG 5/18E		18,5 + 1,1	128	36	180	24	2,8 ÷ 3,4	3,3 ÷ 3,9
AUE 11 - 80/200B	NG 6/18E		22 + 1,5	128	42	180	32	3,5 ÷ 4,2	4 ÷ 4,7
AUE 11 - 80/200A	NG 6/18E		30 + 1,5	128	52	180	43	4,5 ÷ 5,2	5 ÷ 5,7
AUE 11 - 80/250E	NG 6/18E		22 + 1,5	128	43	180	29	4,1 ÷ 4,7	4,5 ÷ 5,1
AUE 11 - 80/250D	NG 7/18E		30 + 2,2	134	56	192	41	5,5 ÷ 6,1	5,9 ÷ 6,5
AUE 11 - 80/250C	NG 7/16E		37 + 2,2	134	67	192	51	6,3 ÷ 6,9	6,8 ÷ 7,4
AUE 11 - 80/250B	NG 7/16E		45 + 2,2	134	78	192	63	7,2 ÷ 7,9	7,8 ÷ 8,4
AUE 11 - 80/250A	NMD 25/190AE		55 + 4	134	90	192	76	8,3 ÷ 9	8,8 ÷ 9,4
AUE 11 - 100/200E	NG 5/22E		18,5 + 1,1	174	26	240	19	2 ÷ 2,6	2,4 ÷ 3
AUE 11 - 100/200D	NG 6/22E		22 + 1,5	189	31	270	19	2,5 ÷ 3,2	3 ÷ 3,7
AUE 11 - 100/200C	NG 7/22E		30 + 2,2	204	39	300	22	3,5 ÷ 4,1	3,9 ÷ 4,6
AUE 11 - 100/200B	NG 7/18E		37 + 2,2	204	48	300	32	4,4 ÷ 5	4,8 ÷ 5,5
AUE 11 - 100/200A	NG 7/18E		45 + 2,2	204	57	300	42	4,8 ÷ 5,5	5,4 ÷ 6
AUE 11 - 100/250B	NG 7/16E		55 + 2,2	204	65	300	48	6 ÷ 6,8	6,6 ÷ 7,3
AUE 11 - 100/250A	NMD 25/190AE		75 + 4	204	85	300	67	7,8 ÷ 8,5	8,2 ÷ 9

Тех. характеристики

Обозначение станции	Питающий насос	Компенсационный насос	Мощность кВт	Средний расход насоса		Макс. расход насоса		Калибровка реле давления		
				м3/ч	м	м3/ч	м	насос 1 бар	насос 2 бар	Компенсационный насос бар
AUE 21 - 32/160A	NG 5/18E		3 + 3 + 1,1	24	34	33,6	30	2,7 ÷ 3,3	2,3 ÷ 2,9	3 ÷ 3,6
AUE 21 - 32/200C	NG 5/16E		3 + 3 + 1,1	24	41	33,6	36	3,6 ÷ 4,2	3,2 ÷ 3,8	4 ÷ 4,7
AUE 21 - 32/200A	NG 6/18E		5,5+5,5+1,5	24	54,5	33,6	49	4,7 ÷ 5,4	4,3 ÷ 5	5 ÷ 5,7
AUE 21 - 40/160B	NG 5/18E		4 + 4 + 1,1	45	29,5	60	25,5	2,3 ÷ 2,9	1,9 ÷ 2,5	2,8 ÷ 3,5
AUE 21 - 40/160A	NG 5/18E		4 + 4 + 1,1	48	35	66	31	2,8 ÷ 3,4	2,4 ÷ 3	3,3 ÷ 4
AUE 21 - 40/200C	NG 5/16E		5,5+5,5+1,1	42	41	54	36,5	3,4 ÷ 4	3 ÷ 3,6	3,8 ÷ 4,4
AUE 21 - 40/200B	NG 6/18E		5,5+5,5+1,5	48	48	66	40,5	4 ÷ 4,7	3,6 ÷ 4,3	4,5 ÷ 5,5
AUE 21 - 40/200AR	NG 6/18E		7,5+7,5+1,5	42	53	54	49	4,5 ÷ 5,2	4,1 ÷ 4,8	5 ÷ 5,7
AUE 21 - 40/200A	NG 6/18E		7,5+7,5+1,5	58	53	82	40	4,9 ÷ 5,5	4,5 ÷ 5,1	5,3 ÷ 6
AUE 21 - 40/250C	NG 7/18E		9,2+9,2+2,2	48	60	66	52	5,2 ÷ 5,8	4,8 ÷ 5,4	5,5 ÷ 6,3
AUE 21 - 40/250B	NG 7/16E		11 + 11 + 2,2	48	68	66	62	6,2 ÷ 6,8	5,8 ÷ 6,4	6,5 ÷ 7,3
AUE 21 - 40/250A	NG 7/16E		15 + 15 + 2,2	48	85	66	78	7,6 ÷ 8,2	7,2 ÷ 7,8	8 ÷ 8,6
AUE 21 - 50/160B	NG 5/18E		7,5+7,5+1,1	100	27	132	21	2,1 ÷ 2,7	1,7 ÷ 2,3	2,5 ÷ 3,2
AUE 21 - 50/160A	NG 5/18E		7,5+7,5+1,1	106	33	150	23	2,6 ÷ 3,2	2,2 ÷ 2,8	3 ÷ 3,7
AUE 21 - 50/200B	NG 5/16E		9,2+9,2+1,1	82	44,5	120	37	3,8 ÷ 4,4	3,4 ÷ 4	4,2 ÷ 4,9
AUE 21 - 50/200A	NG 6/18E		11 + 11 + 1,5	82	52	120	45	4,6 ÷ 5,2	4,2 ÷ 4,8	5 ÷ 5,7
AUE 21 - 50/250C	NG 6/18E		11 + 11 + 1,5	78	54	108	40	5 ÷ 5,6	4,6 ÷ 5,2	5,4 ÷ 6
AUE 21 - 50/250B	NG 7/16E		15 + 15 + 2,2	78	67	108	60	6 ÷ 6,6	5,6 ÷ 6,2	6,4 ÷ 7,1
AUE 21 - 50/250A	NG 7/16E		18,5+18,5+2,2	78	83	108	75	7,5 ÷ 8,2	7,1 ÷ 7,8	7,8 ÷ 8,5
AUE 21 - 50M/E	NG 6/18E		11 + 11 + 1,5	102	42	150	24	3,8 ÷ 4,4	3,4 ÷ 4	4,2 ÷ 4,9
AUE 21 - 50M/D	NG 6/18E		15 + 15 + 1,5	114	50	168	25	4,6 ÷ 5,3	4,2 ÷ 4,9	5 ÷ 5,8
AUE 21 - 50M/C	NG 7/18E		18,5+18,5+2,2	114	62	168	42	5,7 ÷ 6,4	5,3 ÷ 6	6,2 ÷ 6,9
AUE 21 - 65/160B	NG 5/18E		11 + 11 + 1,1	168	30	240	22	2,4 ÷ 3	2 ÷ 2,6	2,8 ÷ 3,5
AUE 21 - 65/160A	NG 5/18E		15 + 15 + 1,1	168	35	240	27	2,8 ÷ 3,4	2,4 ÷ 3	3,2 ÷ 3,8
AUE 21 - 65/200C	NG 5/16E		15 + 15 + 1,1	180	38,5	264	27	3,4 ÷ 4	3 ÷ 3,6	3,8 ÷ 4,5
AUE 21 - 65/200B	NG 5/16E		18,5+18,5+ 1,1	180	45,5	264	35	3,9 ÷ 4,5	3,5 ÷ 4,1	4,3 ÷ 5
AUE 21 - 65/200A	NG 6/18E		22 + 22 + 1,5	180	52	264	41,5	4,5 ÷ 5,2	4,1 ÷ 4,8	5 ÷ 5,6
AUE 21 - 65/250C	NG 7/18E		22 + 22 + 2,2	156	59	216	50	5,4 ÷ 6	5 ÷ 5,6	5,8 ÷ 6,5
AUE 21 - 65/250B	NG 7/16E		30 + 30 + 2,2	156	76	216	67	7 ÷ 7,6	6,6 ÷ 7,2	7,4 ÷ 8
AUE 21 - 65/250A	NMD 25/190AE		37 + 37 + 4	156	87	216	78	7,8 ÷ 8,5	7,4 ÷ 8,1	8,3 ÷ 9
AUE 21 - 80/160B	NG 5/18E		15 + 15 + 1,1	256	31	360	18	2,4 ÷ 3	2 ÷ 2,6	2,8 ÷ 3,5
AUE 21 - 80/160A	NG 5/18E		18,5+18,5+1,1	256	36	360	24	2,8 ÷ 3,4	2,4 ÷ 3	3,3 ÷ 3,9
AUE 21 - 80/200B	NG 6/18E		22 + 22 + 1,5	256	42	360	32	3,5 ÷ 4,2	3,1 ÷ 3,8	4 ÷ 4,7
AUE 21 - 80/200A	NG 6/18E		30 + 30 + 1,5	256	52	360	43	4,5 ÷ 5,2	4,1 ÷ 4,8	5 ÷ 5,7
AUE 21 - 80/250E	NG 6/18E		22 + 22 + 1,5	256	43	360	29	4,1 ÷ 4,7	3,7 ÷ 4,3	4,5 ÷ 5,1
AUE 21 - 80/250D	NG 7/18E		30 + 30 + 2,2	268	56	384	41	5,5 ÷ 6,1	5,1 ÷ 5,7	5,9 ÷ 6,5
AUE 21 - 80/250C	NG 7/16E		37 + 37 + 2,2	268	67	384	51	6,3 ÷ 6,9	5,9 ÷ 6,5	6,8 ÷ 7,4
AUE 21 - 80/250B	NG 7/16E		45 + 45 + 2,2	268	78	384	63	7,2 ÷ 7,9	6,8 ÷ 7,5	7,8 ÷ 8,4
AUE 21 - 80/250A	NMD 25/190AE		55 + 55 + 4	268	90	384	76	8,3 ÷ 9	7,9 ÷ 8,6	8,8 ÷ 9,4
AUE 21 - 100/200E	NG 5/22E		18,5+18,5+1,1	348	26	480	19	2 ÷ 2,6	1,6 ÷ 2,2	2,4 ÷ 3
AUE 21 - 100/200D	NG 6/22E		22 + 22 + 1,5	378	31	540	19	2,5 ÷ 3,2	2,1 ÷ 2,8	3 ÷ 3,7
AUE 21 - 100/200C	NG 7/22E		30 + 30 + 2,2	408	39	600	22	3,5 ÷ 4,1	3,1 ÷ 3,7	3,9 ÷ 4,6
AUE 21 - 100/200B	NG 7/18E		37 + 37 + 2,2	408	48	600	32	4,4 ÷ 5	4 ÷ 4,6	4,8 ÷ 5,5
AUE 21 - 100/200A	NG 7/18E		45 + 45 + 2,2	408	57	600	42	4,8 ÷ 5,5	4,4 ÷ 5,1	5,4 ÷ 6
AUE 21 - 100/250B	NG 7/16E		55 + 55 + 2,2	408	65	600	48	6 ÷ 6,8	5,6 ÷ 6,4	6,6 ÷ 7,3
AUE 21 - 100/250A	NMD 25/190AE		75 + 75 + 4	408	85	600	67	7,8 ÷ 8,5	7,4 ÷ 8,1	8,2 ÷ 9

Габариты

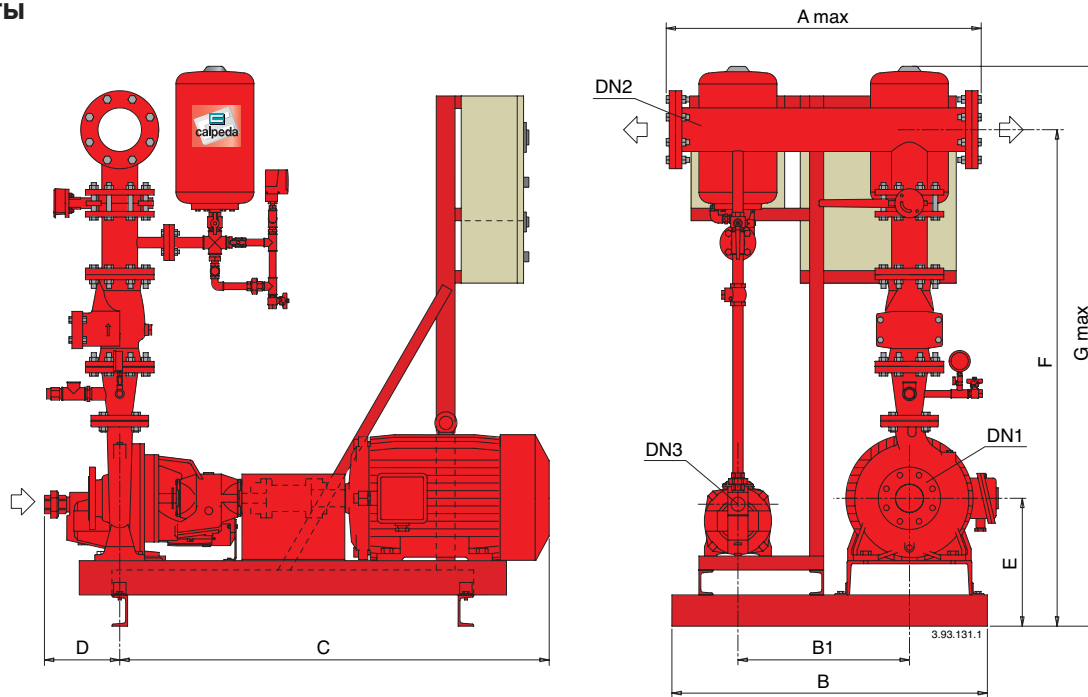

Обозначение станции	Компенсационный насос	Соединения			Габариты мм										
		DN 1	DN 2	DN 3	A	B	B1	C	D	E	F	G			
AUE 11 - 32/160A	NG 5/18E	50	50	G 1 1/2	750	900	500	835	240	317	1150	1500			
AUE 11 - 32/200C	NG 5/16E	50	50	G 1 1/2	750	900	500	855	240	345	1200	1500			
AUE 11 - 32/200A	NG 6/18E							915		360			1215		
AUE 11 - 40/160B	NG 5/18E	65	65	G 1 1/2	750	900	500	835	240	317	1290	1530			
AUE 11 - 40/160A	NG 5/18E							855							
AUE 11 - 40/200C	NG 5/16E	65	65	G 1 1/2	750	950	500	855	240	360	1355	1600			
AUE 11 - 40/200B	NG 6/18E							915							
AUE 11 - 40/200AR	NG 6/18E							915							
AUE 11 - 40/200A	NG 6/18E							915							
AUE 11 - 40/250C	NG 7/18E	65	65	G 1 1/2	750	950	500	955	240	380	1420	1660			
AUE 11 - 40/250B	NG 7/16E							1060							
AUE 11 - 40/250A	NG 7/16E							1060							
AUE 11 - 50/160B	NG 5/18E	65	80	G 1 1/2	850	950	550	915	240	360	1380	1615			
AUE 11 - 50/160A	NG 5/18E							955							
AUE 11 - 50/200B	NG 5/18E	65	80	G 1 1/2	850	1000	550	1060	240	360	1400	1635			
AUE 11 - 50/200A	NG 6/18E							1060							
AUE 11 - 50/250C	NG 6/18E							1060							
AUE 11 - 50/250B	NG 7/16E							1060							
AUE 11 - 50/250A	NG 7/16E	65	80	G 1 1/2	850	1000	550	1100	240	380	1445	1700			
AUE 11 - 50M/E	NG 6/18E							1100							
AUE 11 - 50M/D	NG 6/18E							1100							
AUE 11 - 50M/C	NG 7/18E	80	100	G 1 1/2	850	1000	550	1100	240	380	1445	1700			
AUE 11 - 65/160B	NG 5/18E							1100							
AUE 11 - 65/160A	NG 5/18E	80	100	G 1 1/2	850	1000	550	1060	240	360	1480	1700			
AUE 11 - 65/200C	NG 5/16E							1100							
AUE 11 - 65/200B	NG 5/16E							1140							
AUE 11 - 65/200A	NG 6/18E	80	100	G 1 1/2	850	1050	550	1140	240	380	1525	1740			
AUE 11 - 65/250C	NG 7/18E							1275							
AUE 11 - 65/250B	NG 7/16E							1375							
AUE 11 - 65/250A	NMD 25/190AE							1375							
AUE 11 - 80/160B	NG 5/18E	100	125	G 1 1/2	950	1000	550	1100	250	380	1640	1840			
AUE 11 - 80/160A	NG 5/18E							1140							
AUE 11 - 80/200B	NG 6/18E	100	125	G 1 1/2	950	1000	550	1275	250	380	1675	1875			
AUE 11 - 80/200A	NG 6/18E							1375							
AUE 11 - 80/250E	NG 6/18E							950					410	1725	1925
AUE 11 - 80/250D	NG 7/18E							950							
AUE 11 - 80/250C	NG 7/16E	100	125	G 1 1/2	950	1050	550	1375	250	410	1725	1925			
AUE 11 - 80/250B	NG 7/16E							1415							
AUE 11 - 80/250A	NMD 25/190AE	1050	515	1830	2030										
AUE 11 - 100/200E	NG 5/22E	125	150	G 1 1/2	1300	1200	700	1250	260	410	1805	1990			
AUE 11 - 100/200D	NG 6/22E							1275		410	1805	1990			
AUE 11 - 100/200C	NG 7/22E							1375		410	1805	1990			
AUE 11 - 100/200B	NG 7/18E							1375		410	1805	1990			
AUE 11 - 100/200A	NG 7/18E							1415		485	1880	2065			
AUE 11 - 100/250B	NG 7/16E							1530		515	1910	2095			
AUE 11 - 100/250A	NMD 25/190AE	1300	605	2000	2185										

Габариты

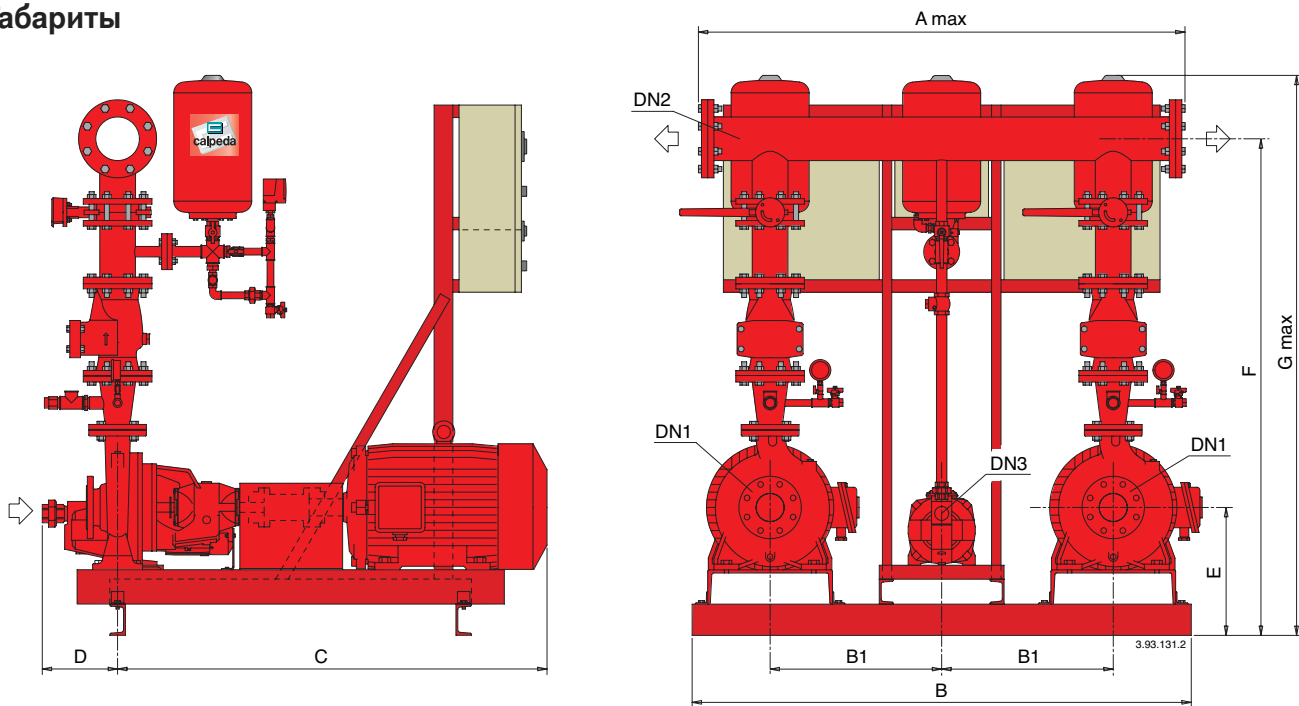

Обозначение станции	Компенсационный насос	Соединения			Габариты мм									
		DN 1	DN 2	DN 3	A	B	B1	C	D	E	F	G		
AUE 21 - 32/160A	NG 5/18E	50	65	G 1 1/2	1200	1350	450	835	240	317	1160	1500		
AUE 21 - 32/200C	NG 5/16E	50	65	G 1 1/2	1200	1350	450	855	240	345	1210	1500		
AUE 21 - 32/200A	NG 6/18E							915		360			1225	
AUE 21 - 40/160B	NG 5/18E	65	80	G 1 1/2	1200	1350	450	835	240	317	1295	1530		
AUE 21 - 40/160A	NG 5/18E							855						
AUE 21 - 40/200C	NG 5/16E	65	80	G 1 1/2	1200	1350	450	855	240	360	1360	1600		
AUE 21 - 40/200B	NG 6/18E							915						
AUE 21 - 40/200AR	NG 6/18E							915						
AUE 21 - 40/200A	NG 6/18E							915						
AUE 21 - 40/250C	NG 7/18E	65	80	G 1 1/2	1400	1550	550	955	240	380	1425	1660		
AUE 21 - 40/250B	NG 7/16E							1060						
AUE 21 - 40/250A	NG 7/16E							1060						
AUE 21 - 50/160B	NG 5/18E	65	100	G 1 1/2	1350	1500	550	915	240	360	1395	1615		
AUE 21 - 50/160A	NG 5/18E							915						
AUE 21 - 50/200B	NG 5/16E	65	100	G 1 1/2	1400	1500	550	955	240	360	1415	1635		
AUE 21 - 50/200A	NG 6/18E							1060						
AUE 21 - 50/250C	NG 6/18E	65	100	G 1 1/2	1400	1550	550	1060	240	380	1460	1700		
AUE 21 - 50/250B	NG 7/16E							1060						
AUE 21 - 50/250A	NG 7/16E							1100						
AUE 21 - 50M/E	NG 6/18E							1060						
AUE 21 - 50M/D	NG 6/18E	65	100	G 1 1/2	1400	1550	550	1100	240	380	1460	1700		
AUE 21 - 50M/C	NG 7/18E							1100						
AUE 21 - 65/160B	NG 5/18E	80	125	G 1 1/2	1500	1550	550	1060	240	360	1495	1700		
AUE 21 - 65/160A	NG 5/18E							1060						
AUE 21 - 65/200C	NG 5/16E	80	125	G 1 1/2	1500	1550	550	1100	240	380	1540	1740		
AUE 21 - 65/200B	NG 5/16E							1140						
AUE 21 - 65/200A	NG 6/18E							1140						
AUE 21 - 65/250C	NG 7/18E	80	125	G 1 1/2	1700	1550	550	1275	240	410	1595	1795		
AUE 21 - 65/250B	NG 7/16E							1375						
AUE 21 - 65/250A	NMD 25/190AE							1375						
AUE 21 - 80/160B	NG 5/18E	100	150	G 1 1/2	1700	1550	550	1100	250	380	1655	1840		
AUE 21 - 80/160A	NG 5/18E							1140						
AUE 21 - 80/200B	NG 6/18E	100	150	G 1 1/2	1700	1550	550	1275	250	380	1690	1875		
AUE 21 - 80/200A	NG 6/18E							1375						
AUE 21 - 80/250E	NG 6/18E	100	150	G 1 1/2	1800	1900	700	1275	250	410	1740	1925		
AUE 21 - 80/250D	NG 7/18E							1375		410			1740	1925
AUE 21 - 80/250C	NG 7/16E							1275		410			1740	1925
AUE 21 - 80/250B	NG 7/16E							1415		485			1815	2000
AUE 21 - 80/250A	NMD 25/190AE							1530		515			1845	2030
AUE 21 - 100/200E	NG 5/22E							125		200			G 1 1/2	2000
AUE 21 - 100/200D	NG 6/22E	1275	410	1830	1990									
AUE 21 - 100/200C	NG 7/22E	1375	410	1830	1990									
AUE 21 - 100/200B	NG 7/18E	1375	410	1830	1990									
AUE 21 - 100/200A	NG 7/18E	1415	485	1905	2065									
AUE 21 - 100/250B	NG 7/16E	125	200	G 1 1/2	2000	1900	700		1530		260	515		
AUE 21 - 100/250A	NMD 25/190AE							1620	605	2025		2185		

AUD - AUED

Станции стандарта UNI-EN 12845 для противопожарных систем



с 1 насосом питания N (с дизельным двигателем)

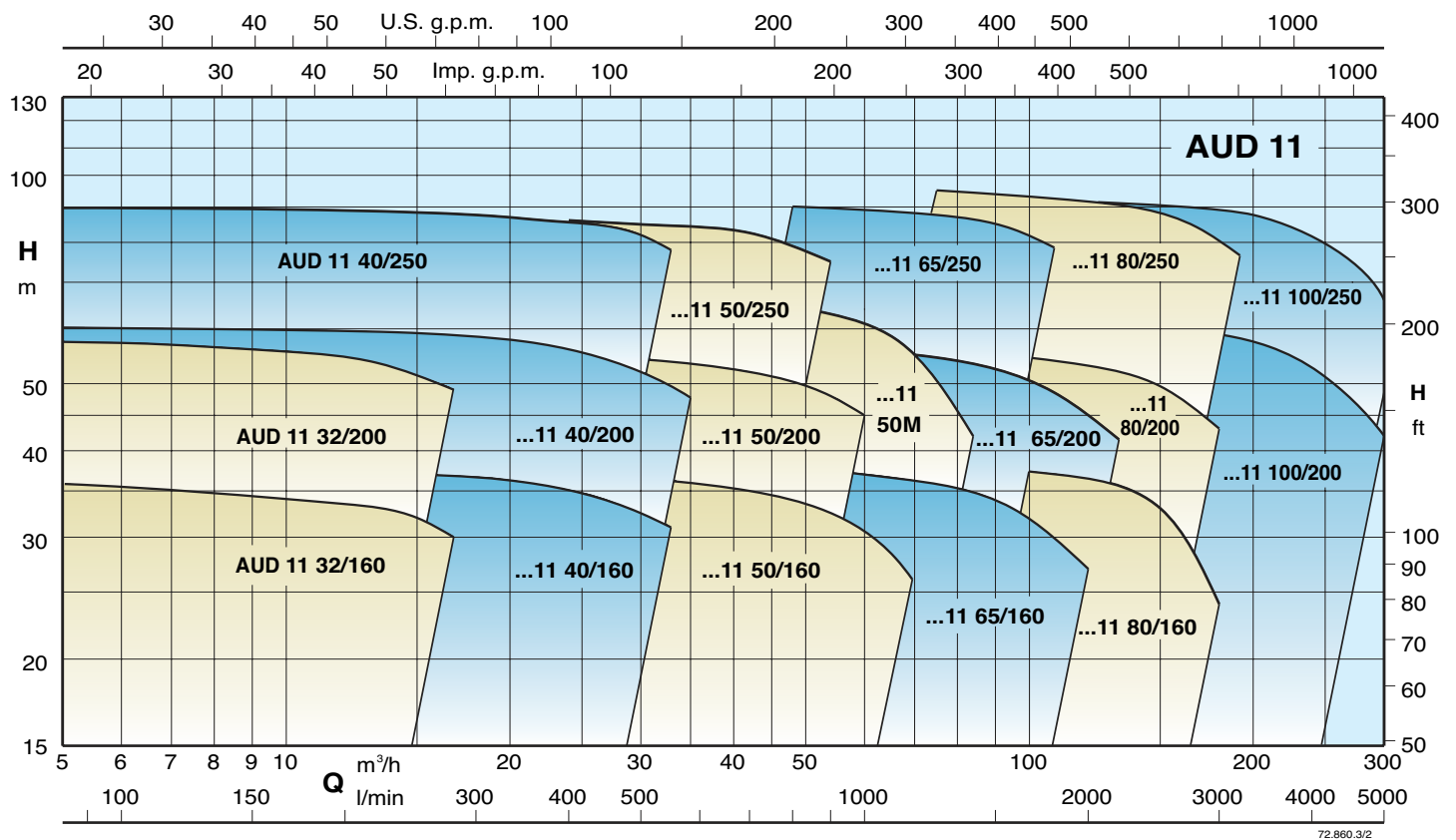

с 2 насосами питания N (электрический и дизельный)

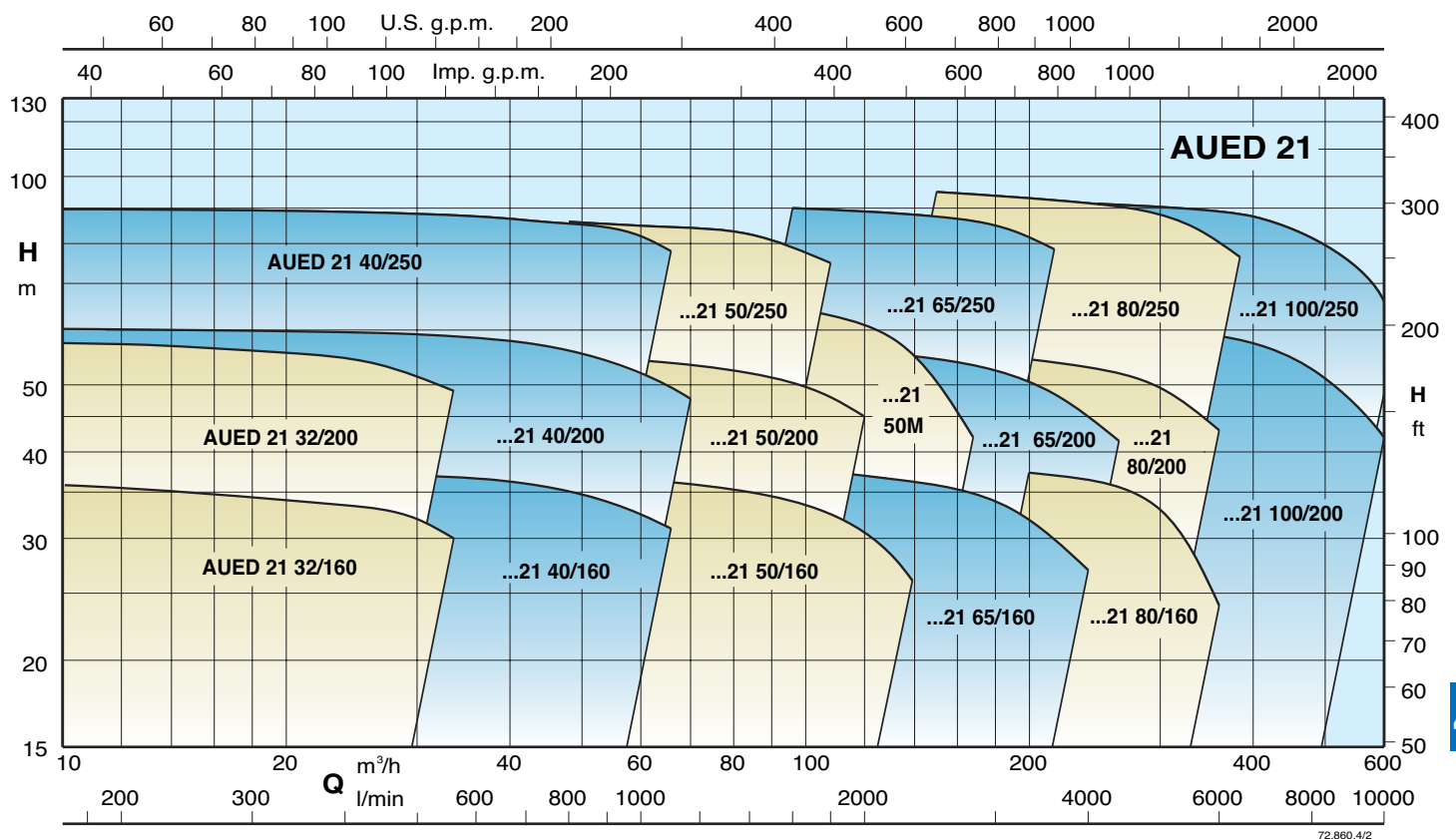

Тех. характеристики

Обозначение станции	Компенсационный насос	Мощность кВт / грп	Средний расход насоса		Макс. расход насоса		Калибровка реле давления	
			м3/ч	м	м3/ч	м	Питающий насос бар	Компенсационный насос бар
AUD 11 - 32/160A	NG 5/18E	3,9 / 2900	12	34	16,8	30	2,7 ÷ 3,3	3 ÷ 3,6
AUD 11 - 32/200C	NG 5/16E	3,9 / 2900	12	41	16,8	36	3,6 ÷ 4,2	4 ÷ 4,7
AUD 11 - 32/200A	NG 6/18E	5,4 / 2900	12	54,5	16,8	49	4,7 ÷ 5,4	5 ÷ 5,7
AUD 11 - 40/160B	NG 5/18E	5,4 / 2900	22,5	29,5	30	25,5	2,3 ÷ 2,9	2,8 ÷ 3,5
AUD 11 - 40/160A	NG 5/18E	5,4 / 2900	24	35	33	31	2,8 ÷ 3,4	3,3 ÷ 4
AUD 11 - 40/200C	NG 5/16E	5,4 / 2900	21	41	27	36,5	3,4 ÷ 4	3,8 ÷ 4,4
AUD 11 - 40/200B	NG 6/18E	6,7 / 2900	24	48	33	40,5	4 ÷ 4,7	4,5 ÷ 5,5
AUD 11 - 40/200AR	NG 6/18E	10,5 / 2900	21	53	27	49	4,5 ÷ 5,2	5 ÷ 5,7
AUD 11 - 40/200A	NG 6/18E	10,5 / 2900	29	53	42	40	4,9 ÷ 5,5	5,3 ÷ 6
AUD 11 - 40/250C	NG 7/18E	10,5 / 2900	24	60	33	52	5,2 ÷ 5,8	5,5 ÷ 6,3
AUD 11 - 40/250B	NG 7/16E	17,5 / 2900	24	68	33	62	6,2 ÷ 6,8	6,5 ÷ 7,3
AUD 11 - 40/250A	NG 7/16E	17,5 / 2900	24	85	33	78	7,6 ÷ 8,2	8 ÷ 8,6
AUD 11 - 50/160B	NG 5/18E	10,5 / 2900	50	27	66	21	2,1 ÷ 2,7	2,5 ÷ 3,2
AUD 11 - 50/160A	NG 5/18E	10,5 / 2900	53	33	75	23	2,6 ÷ 3,2	3 ÷ 3,7
AUD 11 - 50/200B	NG 5/16E	10,5 / 2900	42	44,5	60	37	3,8 ÷ 4,4	4,2 ÷ 4,9
AUD 11 - 50/200A	NG 6/18E	17,5 / 2900	42	52	60	45	4,6 ÷ 5,2	5 ÷ 5,7
AUD 11 - 50/250C	NG 6/18E	17,5 / 2900	39	54	54	40	5 ÷ 5,6	5,4 ÷ 6
AUD 11 - 50/250B	NG 7/16E	17,5 / 2900	39	67	54	60	6 ÷ 6,6	6,4 ÷ 7,1
AUD 11 - 50/250A	NG 7/16E	26 / 2900	39	83	54	75	7,5 ÷ 8,2	7,8 ÷ 8,5
AUD 11 - 50M/E	NG 6/18E	17,5 / 2900	51	42	75	24	3,8 ÷ 4,4	4,2 ÷ 4,9
AUD 11 - 50M/D	NG 6/18E	17,5 / 2900	57	50	84	25	4,6 ÷ 5,3	5 ÷ 5,8
AUD 11 - 50M/C	NG 7/18E	26 / 2900	57	62	84	42	5,7 ÷ 6,4	6,2 ÷ 6,9
AUD 11 - 65/160B	NG 5/18E	17,5 / 2900	84	30	120	22	2,4 ÷ 3	2,8 ÷ 3,5
AUD 11 - 65/160A	NG 5/18E	17,5 / 2900	84	35	120	27	2,8 ÷ 3,4	3,2 ÷ 3,8
AUD 11 - 65/200C	NG 5/16E	17,5 / 2900	90	38,5	132	27	3,4 ÷ 4	3,8 ÷ 4,5
AUD 11 - 65/200B	NG 5/16E	26 / 2900	90	45,5	132	35	3,9 ÷ 4,5	4,3 ÷ 5
AUD 11 - 65/200A	NG 6/18E	26 / 2900	90	52	132	41,5	4,5 ÷ 5,2	5 ÷ 5,6
AUD 11 - 65/250C	NG 7/18E	26 / 2900	78	59	108	50	5,4 ÷ 6	5,8 ÷ 6,5
AUD 11 - 65/250B	NG 7/16E	33 / 2900	78	76	108	67	7 ÷ 7,6	7,4 ÷ 8
AUD 11 - 65/250A	NMD 25/190AE	47 / 2900	78	87	108	78	7,8 ÷ 8,5	8,3 ÷ 9
AUD 11 - 80/160B	NG 5/18E	17,5 / 2900	128	31	180	18	2,4 ÷ 3	2,8 ÷ 3,5
AUD 11 - 80/160A	NG 5/18E	26 / 2900	128	36	180	24	2,8 ÷ 3,4	3,3 ÷ 3,9
AUD 11 - 80/200B	NG 6/18E	26 / 2900	128	42	180	32	3,5 ÷ 4,2	4 ÷ 4,7
AUD 11 - 80/200A	NG 6/18E	33 / 2900	128	52	180	43	4,5 ÷ 5,2	5 ÷ 5,7
AUD 11 - 80/250E	NG 6/18E	26 / 2900	128	43	180	29	4,1 ÷ 4,7	4,5 ÷ 5,1
AUD 11 - 80/250D	NG 7/18E	33 / 2900	134	60	192	41	5,5 ÷ 6,1	5,9 ÷ 6,5
AUD 11 - 80/250C	NG 7/16E	47 / 2900	134	67	192	51	6,3 ÷ 6,9	6,8 ÷ 7,4
AUD 11 - 80/250B	NG 7/16E	62 / 2900	134	78	192	63	7,2 ÷ 7,9	7,8 ÷ 8,4
AUD 11 - 80/250A	NMD 25/190AE	62 / 2900	134	90	192	76	8,3 ÷ 9	8,8 ÷ 9,4
AUD 11 - 100/200E	NG 5/22E	26 / 2900	174	26	240	19	2 ÷ 2,6	2,4 ÷ 3
AUD 11 - 100/200D	NG 6/22E	26 / 2900	189	31	270	19	2,5 ÷ 3,2	3 ÷ 3,7
AUD 11 - 100/200C	NG 7/22E	33 / 2900	204	39	300	22	3,5 ÷ 4,1	3,9 ÷ 4,6
AUD 11 - 100/200B	NG 7/18E	47 / 2900	204	48	300	32	4,4 ÷ 5	4,8 ÷ 5,5
AUD 11 - 100/200A	NG 7/18E	62 / 2900	204	57	300	42	4,8 ÷ 5,5	5,4 ÷ 6
AUD 11 - 100/250B	NG 7/16E	62 / 2900	204	65	300	48	6 ÷ 6,8	6,6 ÷ 7,3
AUD 11 - 100/250A	NMD 25/190AE	94 / 2900	204	85	300	67	7,8 ÷ 8,5	8,2 ÷ 9

Компенсационный насос	кВт	Дизельные двигатели	кВт*
NG 5/16E	1,1	RY75	3,9
NG 5/18E	1,1	RY103	5,4
NG 5/22E	1,1	RY125	6,7
NG 6/18E	1,5	MD190	10,5
NG 6/22E	1,5	RD290	17,5
NG 7/16E	2,2	SP420	26
NG 7/18E	2,2	D703L	33
NMD 25/190AE	4	D703LT	47
		D704LT	62
		D706LT	94

* Непрерывная мощность с возможностью перегрузки, кривая NA.

Тех. характеристики

Обозначение станции	насос электрич. дизельный	Компенсаци онный насос	Мощность двигателей		Средний расход насоса		Макс. расход насоса		Калибровка реле давления		
			электрич. кВт	дизельный кВт / rpm	м3/ч	м	м3/ч	м	насос 1 бар	насос 2 бар	Компенсацион ный насос бар
AUED 21 - 32/160A - 32/160A		NG 5/18E	3	3,9 / 2900	24	34	33,6	30	2,7 ÷ 3,3	2,3 ÷ 2,9	3 ÷ 3,6
AUED 21 - 32/200C - 32/200C		NG 5/16E	3	3,9 / 2900	24	41	33,6	36	3,6 ÷ 4,2	3,2 ÷ 3,8	4 ÷ 4,7
AUED 21 - 32/200A - 32/200A		NG 6/18E	5,5	5,4 / 2900	24	54,5	33,6	49	4,7 ÷ 5,4	4,3 ÷ 5	5 ÷ 5,7
AUED 21 - 40/160B - 40/160B		NG 5/18E	4	5,4 / 2900	45	29,5	60	25,5	2,3 ÷ 2,9	1,9 ÷ 2,5	2,8 ÷ 3,5
AUED 21 - 40/160A - 40/160A		NG 5/18E	4	5,4 / 2900	48	35	66	31	2,8 ÷ 3,4	2,4 ÷ 3	3,3 ÷ 4
AUED 21 - 40/200C - 40/200C		NG 5/16E	5,5	5,4 / 2900	42	41	54	36,5	3,4 ÷ 4	3 ÷ 3,6	3,8 ÷ 4,4
AUED 21 - 40/200B - 40/200B		NG 6/18E	5,5	6,7 / 2900	48	48	66	40,5	4 ÷ 4,7	3,6 ÷ 4,3	4,5 ÷ 5,5
AUED 21 - 40/200AR - 40/200AR		NG 6/18E	7,5	10,5 / 2900	42	53	54	49	4,5 ÷ 5,2	4,1 ÷ 4,8	5 ÷ 5,7
AUED 21 - 40/200A - 40/200A		NG 6/18E	7,5	10,5 / 2900	58	53	82	40	4,9 ÷ 5,5	4,5 ÷ 5,1	5,3 ÷ 6
AUED 21 - 40/250C - 40/250C		NG 7/18E	9,2	10,5 / 2900	48	60	66	52	5,2 ÷ 5,8	4,8 ÷ 5,4	5,5 ÷ 6,3
AUED 21 - 40/250B - 40/250B		NG 7/16E	11	17,5 / 2900	48	68	66	62	6,2 ÷ 6,8	5,8 ÷ 6,4	6,5 ÷ 7,3
AUED 21 - 40/250A - 40/250A		NG 7/16E	15	17,5 / 2900	48	85	66	78	7,6 ÷ 8,2	7,2 ÷ 7,8	8 ÷ 8,6
AUED 21 - 50/160B - 50/160B		NG 5/18E	7,5	10,5 / 2900	100	27	132	21	2,1 ÷ 2,7	1,7 ÷ 2,3	2,5 ÷ 3,2
AUED 21 - 50/160A - 50/160A		NG 5/18E	7,5	10,5 / 2900	106	33	150	23	2,6 ÷ 3,2	2,2 ÷ 2,8	3 ÷ 3,7
AUED 21 - 50/200B - 50/200B		NG 5/16E	9,2	10,5 / 2900	82	44,5	120	37	3,8 ÷ 4,4	3,4 ÷ 4	4,2 ÷ 4,9
AUED 21 - 50/200A - 50/200A		NG 6/18E	11	17,5 / 2900	82	52	120	45	4,6 ÷ 5,2	4,2 ÷ 4,8	5 ÷ 5,7
AUED 21 - 50/250C - 50/250C		NG 6/18E	11	17,5 / 2900	78	54	108	40	5 ÷ 5,6	4,6 ÷ 5,2	5,4 ÷ 6
AUED 21 - 50/250B - 50/250B		NG 7/16E	15	17,5 / 2900	78	67	108	60	6 ÷ 6,6	5,6 ÷ 6,2	6,4 ÷ 7,1
AUED 21 - 50/250A - 50/250A		NG 7/16E	18,5	26 / 2900	78	83	108	75	7,5 ÷ 8,2	7,1 ÷ 7,8	7,8 ÷ 8,5
AUED 21 - 50M/E - 50M/E		NG 6/18E	11	17,5 / 2900	102	42	150	24	3,8 ÷ 4,4	3,4 ÷ 4	4,2 ÷ 4,9
AUED 21 - 50M/D - 50M/D		NG 6/18E	15	17,5 / 2900	114	50	168	25	4,6 ÷ 5,3	4,2 ÷ 4,9	5 ÷ 5,8
AUED 21 - 50M/C - 50M/C		NG 7/18E	18,5	26 / 2900	114	62	168	42	5,7 ÷ 6,4	5,3 ÷ 6	6,2 ÷ 6,9
AUED 21 - 65/160B - 65/160B		NG 5/18E	11	17,5 / 2900	168	30	240	22	2,4 ÷ 3	2 ÷ 2,6	2,8 ÷ 3,5
AUED 21 - 65/160A - 65/160A		NG 5/18E	15	17,5 / 2900	168	35	240	27	2,8 ÷ 3,4	2,4 ÷ 3	3,2 ÷ 3,8
AUED 21 - 65/200C - 65/200C		NG 5/16E	15	17,5 / 2900	180	38,5	264	27	3,4 ÷ 4	3 ÷ 3,6	3,8 ÷ 4,5
AUED 21 - 65/200B - 65/200B		NG 5/16E	18,5	26 / 2900	180	45,5	264	35	3,9 ÷ 4,5	3,5 ÷ 4,1	4,3 ÷ 5
AUED 21 - 65/200A - 65/200A		NG 6/18E	22	26 / 2900	180	52	264	41,5	4,5 ÷ 5,2	4,1 ÷ 4,8	5 ÷ 5,6
AUED 21 - 65/250C - 65/250C		NG 7/18E	22	26 / 2900	156	59	216	50	5,4 ÷ 6	5 ÷ 5,6	5,8 ÷ 6,5
AUED 21 - 65/250B - 65/250B		NG 7/16E	30	33 / 2900	156	76	216	67	7 ÷ 7,6	6,6 ÷ 7,2	7,4 ÷ 8
AUED 21 - 65/250A - 65/250A		NMD 25/190AE	37	47 / 2900	156	87	216	78	7,8 ÷ 8,5	7,4 ÷ 8,1	8,3 ÷ 9
AUED 21 - 80/160B - 80/160B		NG 5/18E	15	17,5 / 2900	256	31	360	18	2,4 ÷ 3	2 ÷ 2,6	2,8 ÷ 3,5
AUED 21 - 80/160A - 80/160A		NG 5/18E	18,5	26 / 2900	256	36	360	24	2,8 ÷ 3,4	2,4 ÷ 3	3,3 ÷ 3,9
AUED 21 - 80/200B - 80/200B		NG 6/18E	22	26 / 2900	256	42	360	32	3,5 ÷ 4,2	3,1 ÷ 3,8	4 ÷ 4,7
AUED 21 - 80/200A - 80/200A		NG 6/18E	30	33 / 2900	256	52	360	43	4,5 ÷ 5,2	4,1 ÷ 4,8	5 ÷ 5,7
AUED 21 - 80/250E - 80/250E		NG 6/18E	22	26 / 2900	256	43	360	29	4,1 ÷ 4,7	3,7 ÷ 4,3	4,5 ÷ 5,1
AUED 21 - 80/250D - 80/250D		NG 7/18E	30	33 / 2900	268	56	384	41	5,5 ÷ 6,1	5,1 ÷ 5,7	5,9 ÷ 6,5
AUED 21 - 80/250C - 80/250C		NG 7/16E	37	47 / 2900	268	67	384	51	6,3 ÷ 6,9	5,9 ÷ 6,5	6,8 ÷ 7,4
AUED 21 - 80/250B - 80/250B		NG 7/16E	45	62 / 2900	268	78	384	63	7,2 ÷ 7,9	6,8 ÷ 7,5	7,8 ÷ 8,4
AUED 21 - 80/250A - 80/250A		NMD 25/190AE	55	62 / 2900	268	90	384	76	8,3 ÷ 9	7,9 ÷ 8,6	8,8 ÷ 9,4
AUED 21 - 100/200E - 100/200E		NG 5/22E	18,5	26 / 2900	348	26	480	19	2 ÷ 2,6	1,6 ÷ 2,2	2,4 ÷ 3
AUED 21 - 100/200D - 100/200D		NG 6/22E	22	26 / 2900	378	31	540	19	2,5 ÷ 3,2	2,1 ÷ 2,8	3 ÷ 3,7
AUED 21 - 100/200C - 100/200C		NG 7/22E	30	33 / 2900	408	39	600	22	3,5 ÷ 4,1	3,1 ÷ 3,7	3,9 ÷ 4,6
AUED 21 - 100/200B - 100/200B		NG 7/18E	37	47 / 2600	408	48	600	32	4,4 ÷ 5	4 ÷ 4,6	4,8 ÷ 5,5
AUED 21 - 100/200A - 100/200A		NG 7/18E	45	62 / 2900	408	57	600	42	4,8 ÷ 5,5	4,4 ÷ 5,1	5,4 ÷ 6
AUED 21 - 100/250B - 100/250B		NG 7/16E	55	62 / 2900	408	65	600	48	6 ÷ 6,8	5,6 ÷ 6,4	6,6 ÷ 7,3
AUED 21 - 100/250A - 100/250A		NMD 25/190AE	75	94 / 2900	408	85	600	67	7,8 ÷ 8,5	7,4 ÷ 8,1	8,2 ÷ 9

Компенсационный насос	кВт	Дизельные двигатели	кВт*
NG 5/16E	1,1	RY75	3,9
NG 5/18E	1,1	RY103	5,4
NG 5/22E	1,1	RY125	6,7
NG 6/18E	1,5	MD190	10,5
NG 6/22E	1,5	RD290	17,5
NG 7/16E	2,2	SP420	26
NG 7/18E	2,2	D703L	33
NMD 25/190AE	4	D703LT	47
		D704LT	62
		D706LT	94

* Непрерывная мощность с возможностью перегрузки, кривая NA.

AUD 11

Станции стандарта UNI-EN 12845 с 1 насосом питания N (с дизельным двигателем)



Габариты

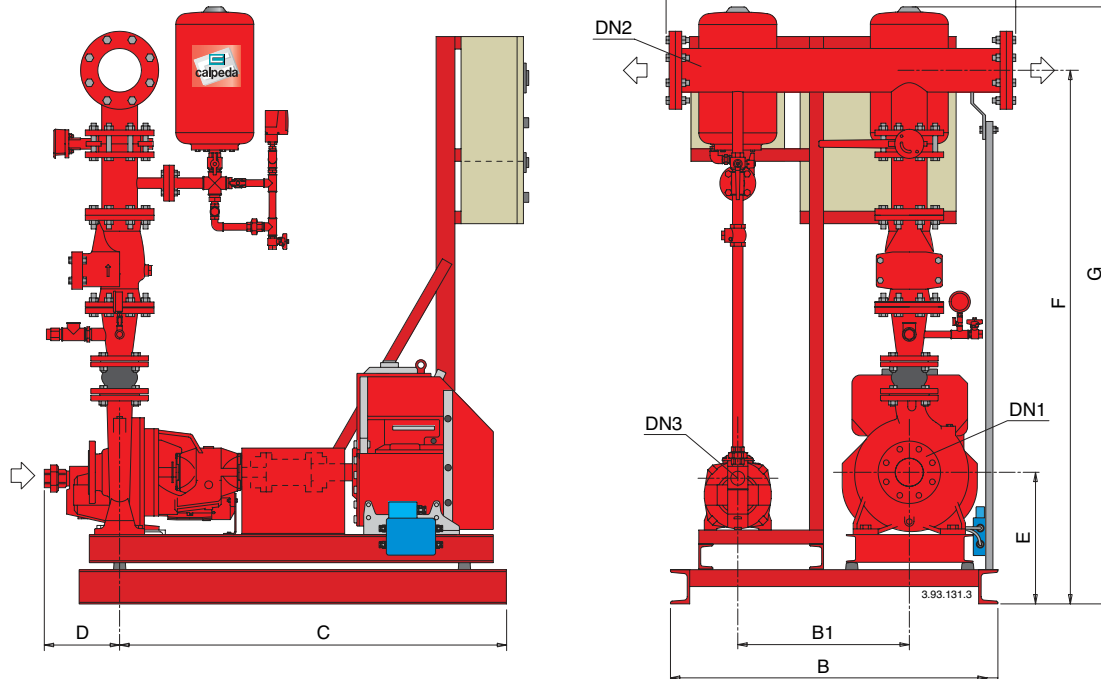

Обозначение станции	Компенсационный насос	Соединения			Габариты мм								
		DN 1	DN 2	DN 3	A	B	B1	C	D	E	F	G	
AUD 11 - 32/160A	NG 5/18E	50	50	G 1 1/2	1150	1000	500	900	240	532	1470	1695	
AUD 11 - 32/200C	NG 5/16E	50	50	G 1 1/2	1150	1000	500	950	240	560	1520	1745	
AUD 11 - 32/200A	NG 6/18E												
AUD 11 - 40/160B	NG 5/18E	65	65	G 1 1/2	1150	1000	500	950	240	532	1620	1860	
AUD 11 - 40/160A	NG 5/18E												
AUD 11 - 40/200C	NG 5/16E	65	65	G 1 1/2	1150	1050	500	1000	240	560	1670	1910	
AUD 11 - 40/200B	NG 6/18E									560	1670	1910	
AUD 11 - 40/200AR	NG 6/18E									570	1680	1920	
AUD 11 - 40/200A	NG 6/18E									570	1680	1920	
AUD 11 - 40/250C	NG 7/18E									590	1745	1985	
AUD 11 - 40/250B	NG 7/16E	65	65	G 1 1/2	1150	1050	500	1200	240	605	1760	2000	
AUD 11 - 40/250A	NG 7/16E									605	1760	2000	
AUD 11 - 50/160B	NG 5/18E	65	80	G 1 1/2	1200	1050	550	1000	240	570	1720	1955	
AUD 11 - 50/160A	NG 5/18E												
AUD 11 - 50/200B	NG 5/16E	65	80	G 1 1/2	1200	1050	550	1200	240	570	1740	1975	
AUD 11 - 50/200A	NG 6/18E									585	1755	1990	
AUD 11 - 50/250C	NG 6/18E	65	80	G 1 1/2	1200	1050	550	1200	240	605	1800	2035	
AUD 11 - 50/250B	NG 7/16E									605	1800	2035	
AUD 11 - 50/250A	NG 7/16E									625	1820	2055	
AUD 11 - 50M/E	NG 6/18E									605	1805	2040	
AUD 11 - 50M/D	NG 6/18E	80	100	G 1 1/2	1200	1050	550	1200	240	605	1805	2040	
AUD 11 - 50M/C	NG 7/18E									625	1825	2060	
AUD 11 - 65/160B	NG 5/18E	80	100	G 1 1/2	1200	1200	550	1200	240	585	1840	2055	
AUD 11 - 65/160A	NG 5/18E												
AUD 11 - 65/200C	NG 5/16E	80	100	G 1 1/2	1200	1200	550	1400	240	605	1885	2100	
AUD 11 - 65/200B	NG 5/16E									625	1905	2120	
AUD 11 - 65/200A	NG 6/18E									625	1905	2120	
AUD 11 - 65/250C	NG 7/18E	80	100	G 1 1/2	1200	1200	550	1500	240	645	1950	2165	
AUD 11 - 65/250B	NG 7/16E									665	1970	2185	
AUD 11 - 65/250A	NMD 25/190AE									665	1970	2185	
AUD 11 - 80/160B	NG 5/18E									100	125	G 1 1/2	1200
AUD 11 - 80/160A	NG 5/18E	625	2055	2255									
AUD 11 - 80/200B	NG 6/18E	100	125	G 1 1/2	1200	1200	550	1700	250	645	2110	2310	
AUD 11 - 80/200A	NG 6/18E					1250				665	2130	2330	
AUD 11 - 80/250E	NG 6/18E					1200				645	2130	2330	
AUD 11 - 80/250D	NG 7/18E					1250				665	2150	2350	
AUD 11 - 80/250C	NG 7/16E	100	125	G 1 1/2	1200	1250	550	1750	250	665	2150	2350	
AUD 11 - 80/250B	NG 7/16E									1350	665	2150	2350
AUD 11 - 80/250A	NMD 25/190AE									1250	665	2150	2350
AUD 11 - 100/200E	NG 5/22E									1350	645	2220	2405
AUD 11 - 100/200D	NG 6/22E	125	150	G 1 1/2	1350	1250	700	1500	260	645	2220	2405	
AUD 11 - 100/200C	NG 7/22E				1350	1250		1750		665	2240	2425	
AUD 11 - 100/200B	NG 7/18E				1350	1250		1750		665	2240	2425	
AUD 11 - 100/200A	NG 7/18E				1450	1300		1750		665	2240	2425	
AUD 11 - 100/250B	NG 7/16E				1400	1250		1750		690	2265	2450	
AUD 11 - 100/250A	NMD 25/190AE				1500	1350		1900		735	2310	2495	

Габариты

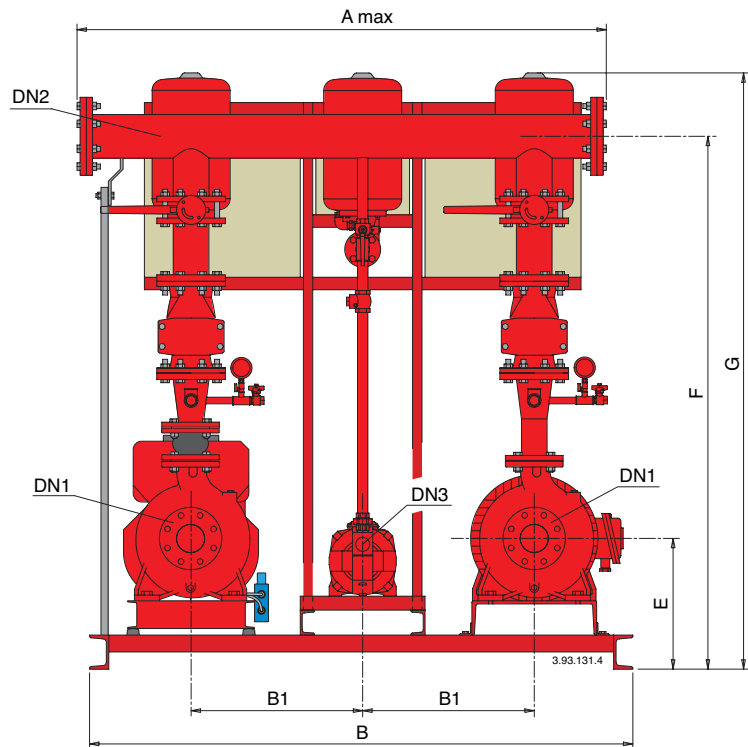
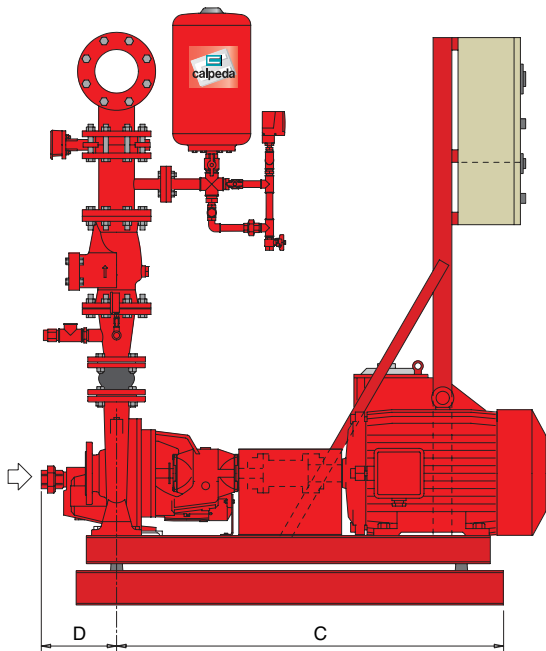

Обозначение станции			Компенсационный насос	Соединения			Габариты мм							
Питающий насос	электрич.	дизельный		DN 1	DN 2	DN 3	A	B	B1	C	D	E	F	G
AUED 21 - 32/160A - 32/160A			NG 5/18E	50	65	G 1 1/2	1550	1400	450	900	240	532	1480	1695
AUED 21 - 32/200C - 32/200C			NG 5/16E	50	65	G 1 1/2	1550	1400	450	950	240	560	1530	1745
AUED 21 - 32/200A - 32/200A			NG 6/18E	50	65	G 1 1/2	1550	1400	450	950	240	560	1530	1745
AUED 21 - 40/160B - 40/160B			NG 5/18E	65	80	G 1 1/2	1550	1400	450	950	240	532	1625	1860
AUED 21 - 40/160A - 40/160A			NG 5/18E	65	80	G 1 1/2	1550	1450	450	950	240	532	1625	1860
AUED 21 - 40/200C - 40/200C			NG 5/16E	65	80	G 1 1/2	1550	1450	450	1000	240	560	1675	1910
AUED 21 - 40/200B - 40/200B			NG 6/18E	65	80	G 1 1/2	1550	1450	450	1000	240	560	1675	1910
AUED 21 - 40/200AR - 40/200AR			NG 6/18E	65	80	G 1 1/2	1550	1450	450	1000	240	570	1685	1920
AUED 21 - 40/200A - 40/200A			NG 6/18E	65	80	G 1 1/2	1550	1450	450	1000	240	570	1685	1920
AUED 21 - 40/250C - 40/250C			NG 7/18E	65	80	G 1 1/2	1550	1450	450	1200	240	590	1750	1985
AUED 21 - 40/250B - 40/250B			NG 7/16E	65	80	G 1 1/2	1550	1450	450	1200	240	605	1765	2000
AUED 21 - 40/250A - 40/250A			NG 7/16E	65	80	G 1 1/2	1550	1450	450	1200	240	605	1765	2000
AUED 21 - 50/160B - 50/160B			NG 5/18E	65	100	G 1 1/2	1750	1600	550	1000	240	570	1745	1955
AUED 21 - 50/160A - 50/160A			NG 5/18E	65	100	G 1 1/2	1750	1600	550	1000	240	570	1745	1955
AUED 21 - 50/200B - 50/200B			NG 5/16E	65	100	G 1 1/2	1750	1600	550	1200	240	570	1755	1975
AUED 21 - 50/200A - 50/200A			NG 6/18E	65	100	G 1 1/2	1750	1600	550	1200	240	585	1770	1990
AUED 21 - 50/250C - 50/250C			NG 6/18E	65	100	G 1 1/2	1750	1600	550	1200	240	605	1815	2035
AUED 21 - 50/250B - 50/250B			NG 7/16E	65	100	G 1 1/2	1750	1600	550	1200	240	605	1815	2035
AUED 21 - 50/250A - 50/250A			NG 7/16E	65	100	G 1 1/2	1750	1600	550	1400	240	625	1835	2055
AUED 21 - 50M/E - 50M/E			NG 6/18E	80	125	G 1 1/2	1750	1600	550	1200	240	605	1820	2040
AUED 21 - 50M/D - 50M/D			NG 6/18E	80	125	G 1 1/2	1750	1600	550	1200	240	605	1820	2040
AUED 21 - 50M/C - 50M/C			NG 7/18E	80	125	G 1 1/2	1750	1600	550	1400	240	625	1830	2060
AUED 21 - 65/160B - 65/160B			NG 5/18E	80	125	G 1 1/2	1750	1750	550	1200	240	585	1855	2055
AUED 21 - 65/160A - 65/160A			NG 5/18E	80	125	G 1 1/2	1750	1750	550	1200	240	585	1855	2055
AUED 21 - 65/200C - 65/200C			NG 5/16E	80	125	G 1 1/2	1750	1750	550	1400	240	605	1900	2100
AUED 21 - 65/200B - 65/200B			NG 5/16E	80	125	G 1 1/2	1750	1750	550	1400	240	625	1920	2120
AUED 21 - 65/200A - 65/200A			NG 6/18E	80	125	G 1 1/2	1750	1750	550	1400	240	625	1920	2120
AUED 21 - 65/250C - 65/250C			NG 7/18E	80	125	G 1 1/2	1750	1750	550	1500	240	645	1965	2165
AUED 21 - 65/250B - 65/250B			NG 7/16E	80	125	G 1 1/2	1750	1750	550	1750	240	665	1985	2185
AUED 21 - 65/250A - 65/250A			NMD 25/190AE	80	125	G 1 1/2	1750	1750	550	1750	240	665	1985	2185
AUED 21 - 80/160B - 80/160B			NG 5/18E	100	150	G 1 1/2	1750	1750	550	1500	250	605	2050	2235
AUED 21 - 80/160A - 80/160A			NG 5/18E	100	150	G 1 1/2	1750	1750	550	1500	250	625	2070	2255
AUED 21 - 80/200B - 80/200B			NG 6/18E	100	150	G 1 1/2	1750	1800	550	1700	250	645	2125	2310
AUED 21 - 80/200A - 80/200A			NG 6/18E	100	150	G 1 1/2	1750	1800	550	1700	250	665	2145	2330
AUED 21 - 80/250E - 80/250E			NG 6/18E	100	150	G 1 1/2	1750	1750	550	1500	250	645	2145	2330
AUED 21 - 80/250D - 80/250D			NG 7/18E	100	150	G 1 1/2	1750	1800	550	1750	250	665	2165	2350
AUED 21 - 80/250C - 80/250C			NG 7/16E	100	150	G 1 1/2	1750	1800	550	1750	250	665	2165	2350
AUED 21 - 80/250B - 80/250B			NG 7/16E	100	150	G 1 1/2	1750	1900	550	1750	250	665	2165	2350
AUED 21 - 80/250A - 80/250A			NMD 25/190AE	100	150	G 1 1/2	1750	1800	550	1750	250	665	2165	2350
AUED 21 - 100/200E - 100/200E			NG 5/22E	125	200	G 1 1/2	2100	1850	700	1500	260	645	2245	2405
AUED 21 - 100/200D - 100/200D			NG 6/22E	125	200	G 1 1/2	2100	1850	700	1500	260	645	2245	2405
AUED 21 - 100/200C - 100/200C			NG 7/22E	125	200	G 1 1/2	2100	1850	700	1700	260	665	2265	2425
AUED 21 - 100/200B - 100/200B			NG 7/18E	125	200	G 1 1/2	2100	1850	700	1700	260	665	2265	2425
AUED 21 - 100/200A - 100/200A			NG 7/18E	125	200	G 1 1/2	2100	1850	700	1700	260	665	2265	2425
AUED 21 - 100/250B - 100/250B			NG 7/16E	125	200	G 1 1/2	2100	1850	700	1750	260	690	2290	2450
AUED 21 - 100/250A - 100/250A			NMD 25/190AE	125	200	G 1 1/2	2100	1850	700	1900	260	735	2335	2495

AUE 11 MXV



Станции стандарта UNI-EN 12845

с 1 многоступенчатый вертикальным электронасосом питания MXV

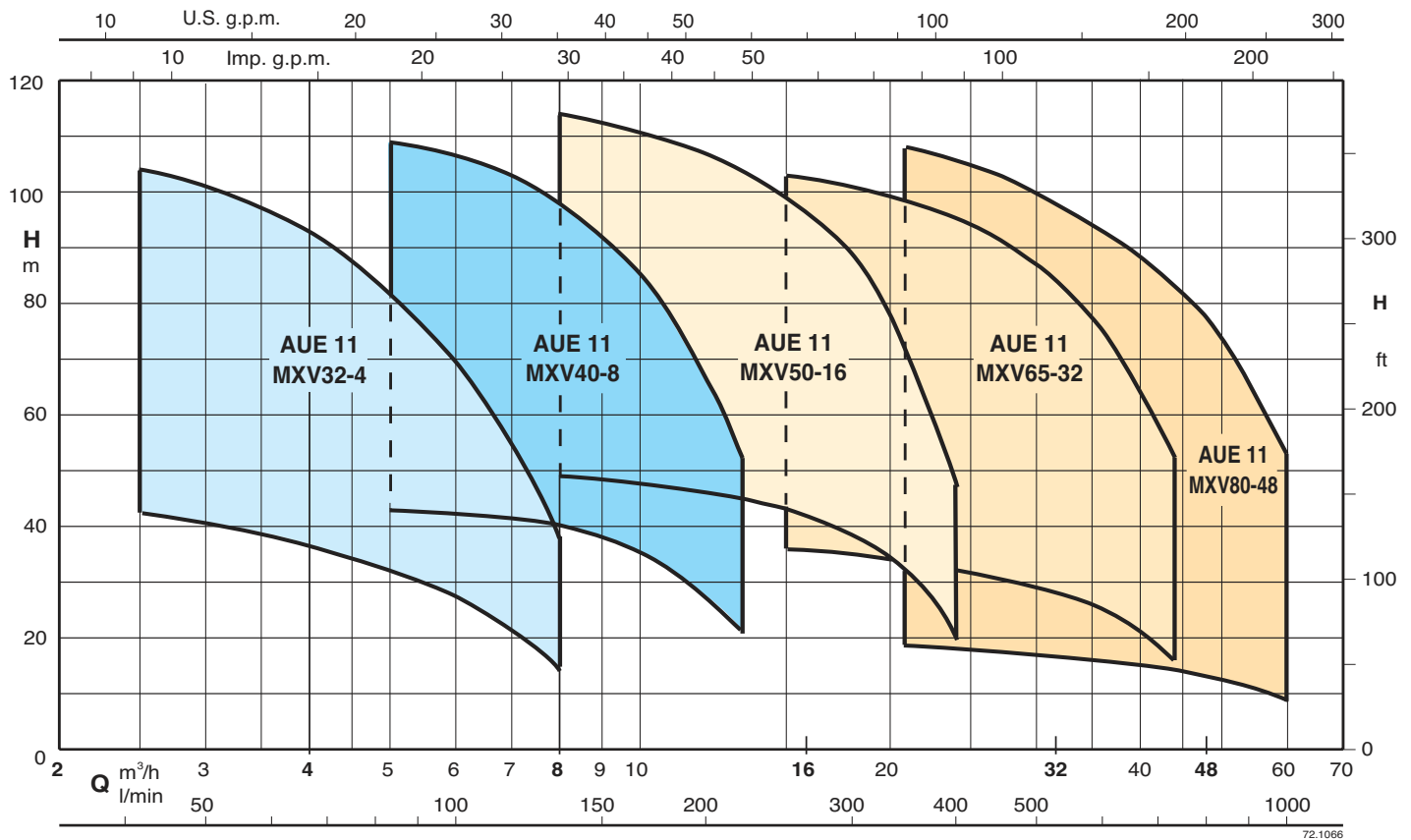

Тех. характеристики

Обозначение станции	Питающий насос	Компенсационный насос	Мощность кВт	Средний расход насоса		Макс. расход насоса		Калибровка реле давления	
				м³/ч	м	м³/ч	м	Питающий насос бар	Компенсационный насос бар
AUE 11 - MXV 32-404	MXV 25-205	1,1 + 0,75	5	32	8	14	3,4 ÷ 4,0	3,7 ÷ 4,3	
AUE 11 - MXV 32-405	MXV 25-206	1,1 + 1,1	5	41	8	18	4,5 ÷ 5,1	4,8 ÷ 5,4	
AUE 11 - MXV 32-406	MXV 25-206	1,5 + 1,1	5	49	8	22	5,4 ÷ 6,0	5,7 ÷ 6,3	
AUE 11 - MXV 32-407	MXV 25-207	1,5 + 1,1	5	58	8	26	6,4 ÷ 7,0	6,7 ÷ 7,3	
AUE 11 - MXV 32-408	MXV 25-208	2,2 + 1,5	5	66	8	30	7,4 ÷ 8,0	7,7 ÷ 8,3	
AUE 11 - MXV 32-410	MXV 25-210	2,2 + 1,5	5	83	8	38	9,0 ÷ 9,6	9,4 ÷ 10	
AUE 11 - MXV 40-804	MXV 25-205	1,5 + 0,75	9	37	13	21	3,7 ÷ 4,3	4,0 ÷ 4,6	
AUE 11 - MXV 40-805	MXV 25-206	2,2 + 1,1	9	47	13	26	4,8 ÷ 5,4	5,1 ÷ 5,7	
AUE 11 - MXV 40-806	MXV 25-207	2,2 + 1,1	9	56	13	31	5,8 ÷ 6,4	6,1 ÷ 6,7	
AUE 11 - MXV 40-807	MXV 25-208	3 + 1,5	9	66	13	36	6,8 ÷ 7,4	7,1 ÷ 7,7	
AUE 11 - MXV 40-808	MXV 25-210	3 + 1,5	9	75	13	42	7,5 ÷ 8,1	7,8 ÷ 8,4	
AUE 11 - MXV 40-810	MXV 25-210	4 + 1,5	9	94	13	52	9,0 ÷ 9,6	9,4 ÷ 10	
AUE 11 - MXV 50-1603	MXV 25-205	3 + 0,75	16	41	24	20	4,0 ÷ 4,6	4,4 ÷ 5,0	
AUE 11 - MXV 50-1604	MXV 25-207	4 + 1,1	16	55	24	27	5,5 ÷ 6,1	5,9 ÷ 6,5	
AUE 11 - MXV 50-1605	MXV 25-208	5,5 + 1,5	16	69	24	33	7,0 ÷ 7,6	7,4 ÷ 8,0	
AUE 11 - MXV 50-1606	MXV 25-210	5,5 + 1,5	16	83	24	40	8,5 ÷ 9,1	8,9 ÷ 9,5	
AUE 11 - MXV 50-1607	MXV 25-212	7,5 + 2,2	16	97	24	47	9,0 ÷ 9,6	9,4 ÷ 10	
AUE 11 - MXV 65-3202	MXV 25-204	4 + 0,75	30	29	44	17	2,8 ÷ 3,4	3,2 ÷ 3,8	
AUE 11 - MXV 65-3203	MXV 25-206	5,5 + 1,1	30	43	44	25	4,5 ÷ 5,1	4,9 ÷ 5,5	
AUE 11 - MXV 65-3204	MXV 25-207	7,5 + 1,1	30	58	44	35	6,0 ÷ 6,6	6,4 ÷ 7,0	
AUE 11 - MXV 65-3205	MXV 25-210	11 + 1,5	30	73	44	44	7,5 ÷ 8,1	7,9 ÷ 8,5	
AUE 11 - MXV 65-3206	MXV 25-210	11 + 1,5	30	87	44	52	9,0 ÷ 9,6	9,4 ÷ 10	
AUE 11 - MXV 80-4802	MXV 25-205	5,5 + 0,75	40	30	60	17	3,0 ÷ 3,6	3,3 ÷ 3,9	
AUE 11 - MXV 80-4803	MXV 25-206	7,5 + 1,1	40	45	60	26	4,8 ÷ 5,4	5,1 ÷ 5,7	
AUE 11 - MXV 80-4804	MXV 25-208	11 + 1,5	40	59	60	35	6,5 ÷ 7,1	6,8 ÷ 7,4	
AUE 11 - MXV 80-4805	MXV 25-210	15 + 1,5	40	74	60	44	8,0 ÷ 8,6	8,3 ÷ 8,9	
AUE 11 - MXV 80-4806	MXV 25-212	15 + 2,2	40	89	60	53	9,0 ÷ 9,6	9,4 ÷ 10	

AUE 21 MXV

Станции стандарта UNI-EN 12845

с 2 многоступенчатыми вертикальными электронасосами питания MXV

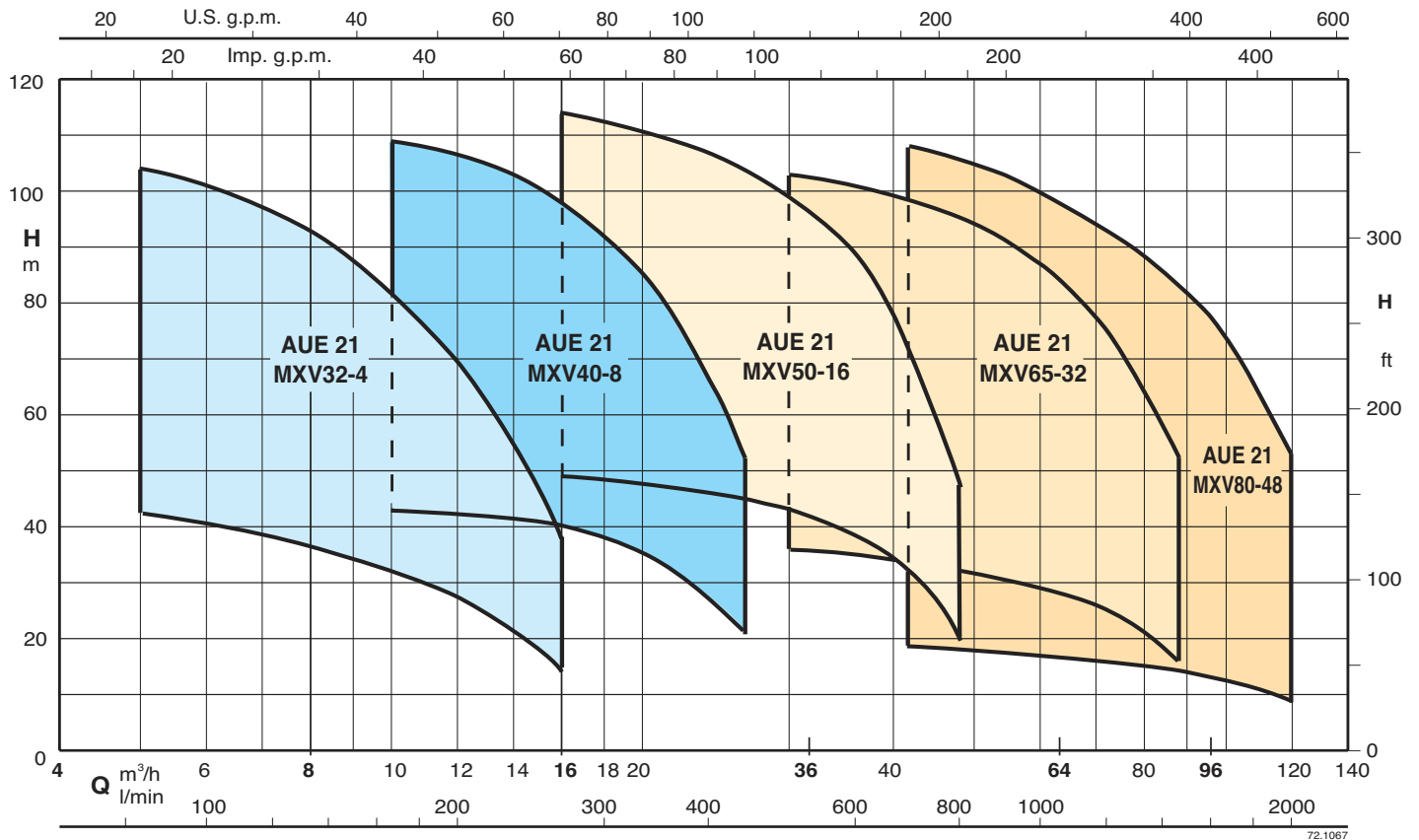

Тех. характеристики

Обозначение станции	Питающий насос	Компенсационный насос	Мощность кВт	Средний расход насоса		Макс. расход насоса		Калибровка реле давления		
				м³/ч	м	м³/ч	м	насос 1 бар	насос 2 бар	насос Компенсационный бар
AUE 21 - MXV 32-404	MXV 25-205	MXV 25-205	1,1 + 1,1 + 0,75	10	32	16	14	3,4 ÷ 4,0	3,1 ÷ 3,7	3,7 ÷ 4,3
AUE 21 - MXV 32-405	MXV 25-206	MXV 25-206	1,1 + 1,1 + 1,1	10	41	16	18	4,5 ÷ 5,1	4,2 ÷ 4,8	4,8 ÷ 5,4
AUE 21 - MXV 32-406	MXV 25-206	MXV 25-206	1,5 + 1,5 + 1,1	10	49	16	22	5,4 ÷ 6,0	5,1 ÷ 5,7	5,7 ÷ 6,3
AUE 21 - MXV 32-407	MXV 25-207	MXV 25-207	1,5 + 1,5 + 1,1	10	58	16	26	6,4 ÷ 7,0	6,0 ÷ 6,6	6,7 ÷ 7,3
AUE 21 - MXV 32-408	MXV 25-208	MXV 25-208	2,2 + 2,2 + 1,5	10	66	16	30	7,4 ÷ 8,0	7,0 ÷ 7,6	7,7 ÷ 8,3
AUE 21 - MXV 32-410	MXV 25-210	MXV 25-210	2,2 + 2,2 + 1,5	10	83	16	38	9,0 ÷ 9,6	8,5 ÷ 9,1	9,4 ÷ 10
AUE 21 - MXV 40-804	MXV 25-205	MXV 25-205	1,5 + 1,5 + 0,75	18	37	26	21	3,7 ÷ 4,3	3,4 ÷ 4,0	4,0 ÷ 4,6
AUE 21 - MXV 40-805	MXV 25-206	MXV 25-206	2,2 + 2,2 + 1,1	18	47	26	26	4,8 ÷ 5,4	4,5 ÷ 5,1	5,1 ÷ 5,7
AUE 21 - MXV 40-806	MXV 25-207	MXV 25-207	2,2 + 2,2 + 1,1	18	56	26	31	5,8 ÷ 6,4	5,5 ÷ 6,1	6,1 ÷ 6,7
AUE 21 - MXV 40-807	MXV 25-208	MXV 25-208	3 + 3 + 1,5	18	66	26	36	6,8 ÷ 7,4	6,4 ÷ 7,0	7,1 ÷ 7,7
AUE 21 - MXV 40-808	MXV 25-210	MXV 25-210	3 + 3 + 1,5	18	75	26	42	7,5 ÷ 8,1	7,0 ÷ 7,6	7,8 ÷ 8,4
AUE 21 - MXV 40-810	MXV 25-210	MXV 25-210	4 + 4 + 1,5	18	94	26	52	9,0 ÷ 9,6	8,5 ÷ 9,1	9,4 ÷ 10
AUE 21 - MXV 50-1603	MXV 25-205	MXV 25-205	3 + 3 + 0,75	32	41	48	20	4 ÷ 4,6	3,7 ÷ 4,3	4,4 ÷ 5,0
AUE 21 - MXV 50-1604	MXV 25-207	MXV 25-207	4 + 4 + 1,1	32	55	48	27	5,5 ÷ 6,1	5,2 ÷ 5,8	5,9 ÷ 6,5
AUE 21 - MXV 50-1605	MXV 25-208	MXV 25-208	5,5 + 5,5 + 1,5	32	69	48	33	7,0 ÷ 7,6	6,5 ÷ 7,1	7,4 ÷ 8,0
AUE 21 - MXV 50-1606	MXV 25-210	MXV 25-210	5,5 + 5,5 + 1,5	32	83	48	40	8,5 ÷ 9,1	8,0 ÷ 8,6	8,9 ÷ 9,5
AUE 21 - MXV 50-1607	MXV 25-212	MXV 25-212	7,5 + 7,5 + 2,2	32	97	48	47	9,0 ÷ 9,6	8,5 ÷ 9,1	9,4 ÷ 10
AUE 21 - MXV 65-3202	MXV 25-204	MXV 25-204	4 + 4 + 0,75	60	29	88	17	2,8 ÷ 3,4	2,5 ÷ 3,1	3,2 ÷ 3,8
AUE 21 - MXV 65-3203	MXV 25-206	MXV 25-206	5,5 + 5,5 + 1,1	60	43	88	25	4,5 ÷ 5,1	4,1 ÷ 4,7	4,9 ÷ 5,5
AUE 21 - MXV 65-3204	MXV 25-207	MXV 25-207	7,5 + 7,5 + 1,1	60	58	88	35	6 ÷ 6,6	5,5 ÷ 6,1	6,4 ÷ 7,0
AUE 21 - MXV 65-3205	MXV 25-210	MXV 25-210	11 + 11 + 1,5	60	73	88	44	7,5 ÷ 8,1	7,0 ÷ 7,6	7,9 ÷ 8,5
AUE 21 - MXV 65-3206	MXV 25-210	MXV 25-210	11 + 11 + 1,5	60	87	88	52	9,0 ÷ 9,6	8,5 ÷ 9,1	9,4 ÷ 10
AUE 21 - MXV 80-4802	MXV 25-205	MXV 25-205	5,5 + 5,5 + 0,75	80	30	120	17	3,0 ÷ 3,6	2,7 ÷ 3,3	3,3 ÷ 3,9
AUE 21 - MXV 80-4803	MXV 25-206	MXV 25-206	7,5 + 7,5 + 1,1	80	45	120	26	4,8 ÷ 5,4	4,5 ÷ 5,1	5,1 ÷ 5,7
AUE 21 - MXV 80-4804	MXV 25-208	MXV 25-208	11 + 11 + 1,5	80	59	120	35	6,5 ÷ 7,1	6,0 ÷ 6,6	6,8 ÷ 7,4
AUE 21 - MXV 80-4805	MXV 25-210	MXV 25-210	15 + 15 + 1,5	80	74	120	44	8,0 ÷ 8,6	7,5 ÷ 8,1	8,3 ÷ 8,9
AUE 21 - MXV 80-4806	MXV 25-212	MXV 25-212	15 + 15 + 2,2	80	89	120	53	9,0 ÷ 9,6	8,5 ÷ 9,1	9,4 ÷ 10

AUE 11 MXV

Станции стандарта UNI-EN 12845
с 1 многоступенчатым вертикальным электронасосом питания MXV



Габариты

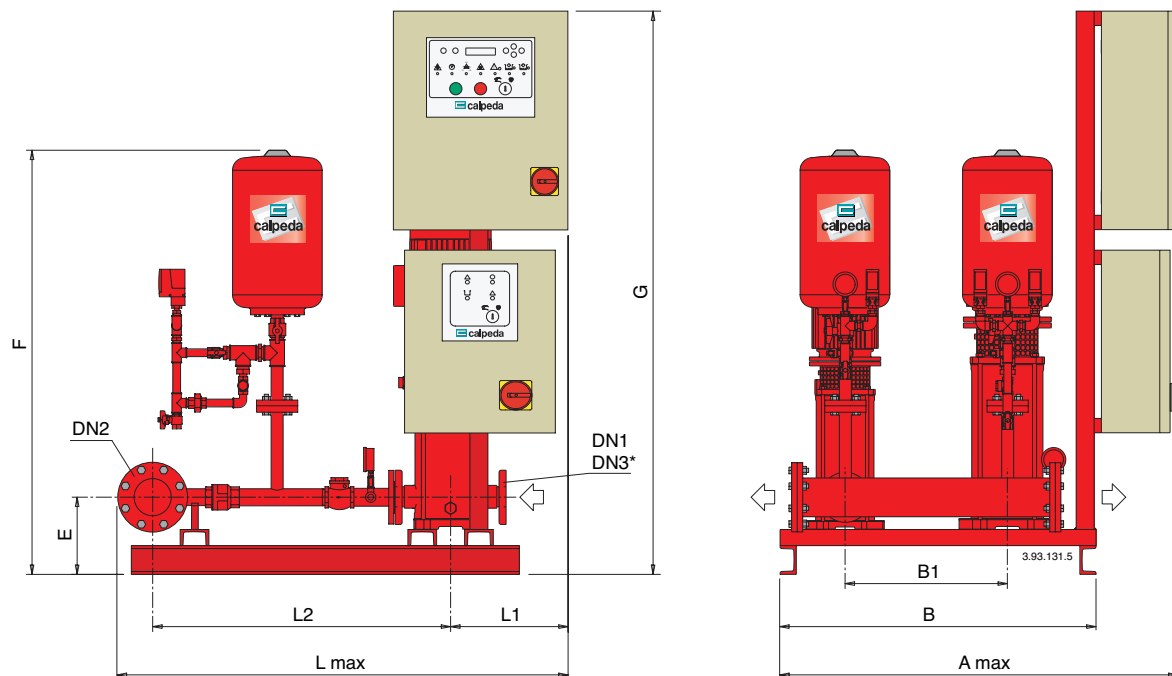

Обозначение станции	Соединения			Габариты мм								
	DN1	DN2	DN3*	A	B	B1	L1	L2	L	E	F	G
AUE 11 - MXV 32-...	32	50	G 1	1100	900	500	210	775	1015	197	1115	1300
AUE 11 - MXV 40-...	40	65	G 1	1100	900	500	210	810	1060	202	1120	1300
AUE 11 - MXV 50-...	50	80	G 1	1300	1070	550	215	930	1190	215	1175	1300
AUE 11 - MXV 65-...	65	100	G 1	1300	1070	550	265	990	1310	230	1200	1300
AUE 11 - MXV 80-...	80	125	G 1	1300	1070	550	265	1025	1360	230	1200	1300

* Всасывание компенсационного насоса

AUE 21 MXV

Станции стандарта UNI-EN 12845
с 2 многоступенчатыми вертикальными электронасосами питания MXV



Габариты

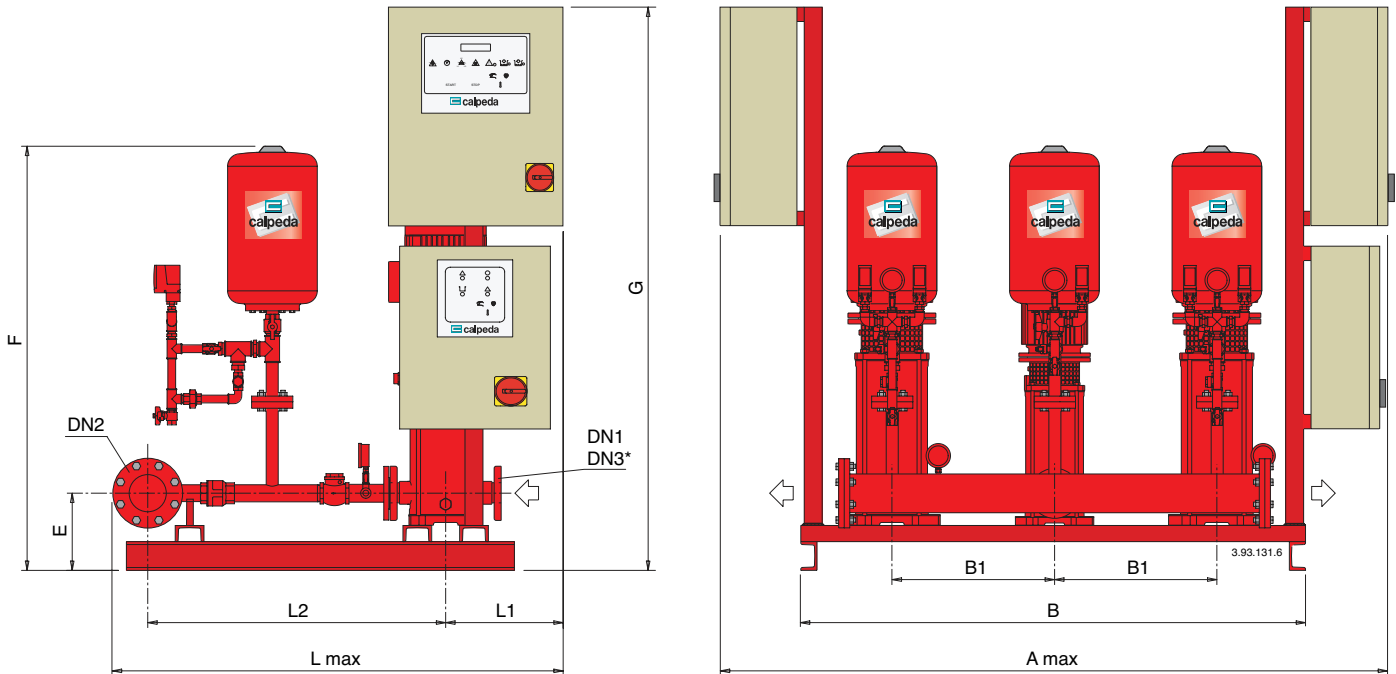

Обозначение станции	Соединения			Габариты мм								
	DN1	DN2	DN3*	A	B	B1	L1	L2	L	E	F	G
AUE 21 - MXV 32-...	32	65	G 1	1700	1300	450	210	785	1035	197	1115	1300
AUE 21 - MXV 40-...	40	80	G 1	1700	1300	450	210	815	1070	202	1120	1300
AUE 21 - MXV 50-...	50	100	G 1	2050	1620	550	215	940	1215	215	1175	1300
AUE 21 - MXV 65-...	65	125	G 1	2050	1620	550	265	1005	1340	230	1200	1300
AUE 21 - MXV 80-...	80	150	G 1	2050	1620	550	265	1040	1390	230	1200	1300

* Всасывание компенсационного насоса

с 1 погружным электронасосом питания SD

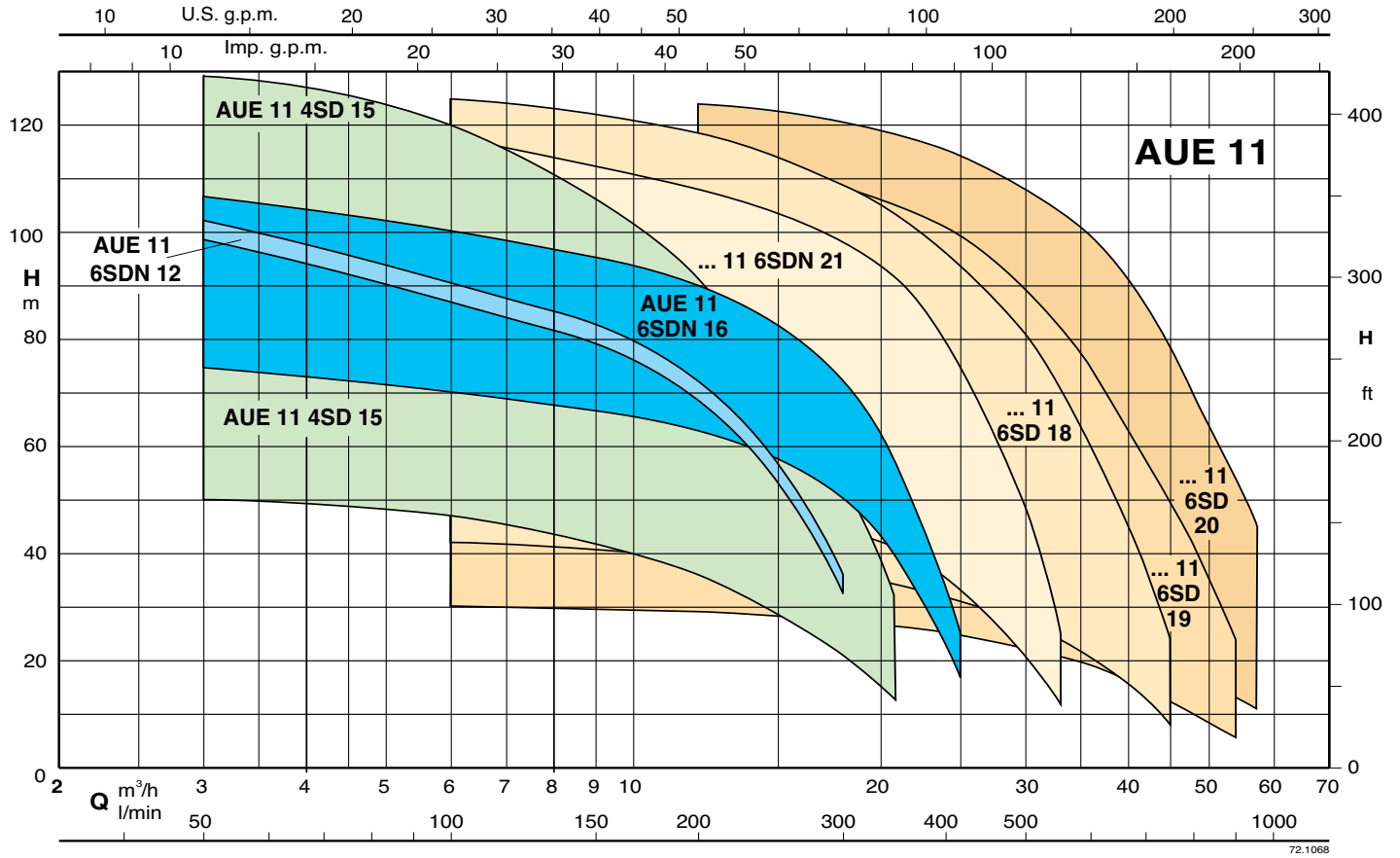

с 2 погружными электронасосами питания SD

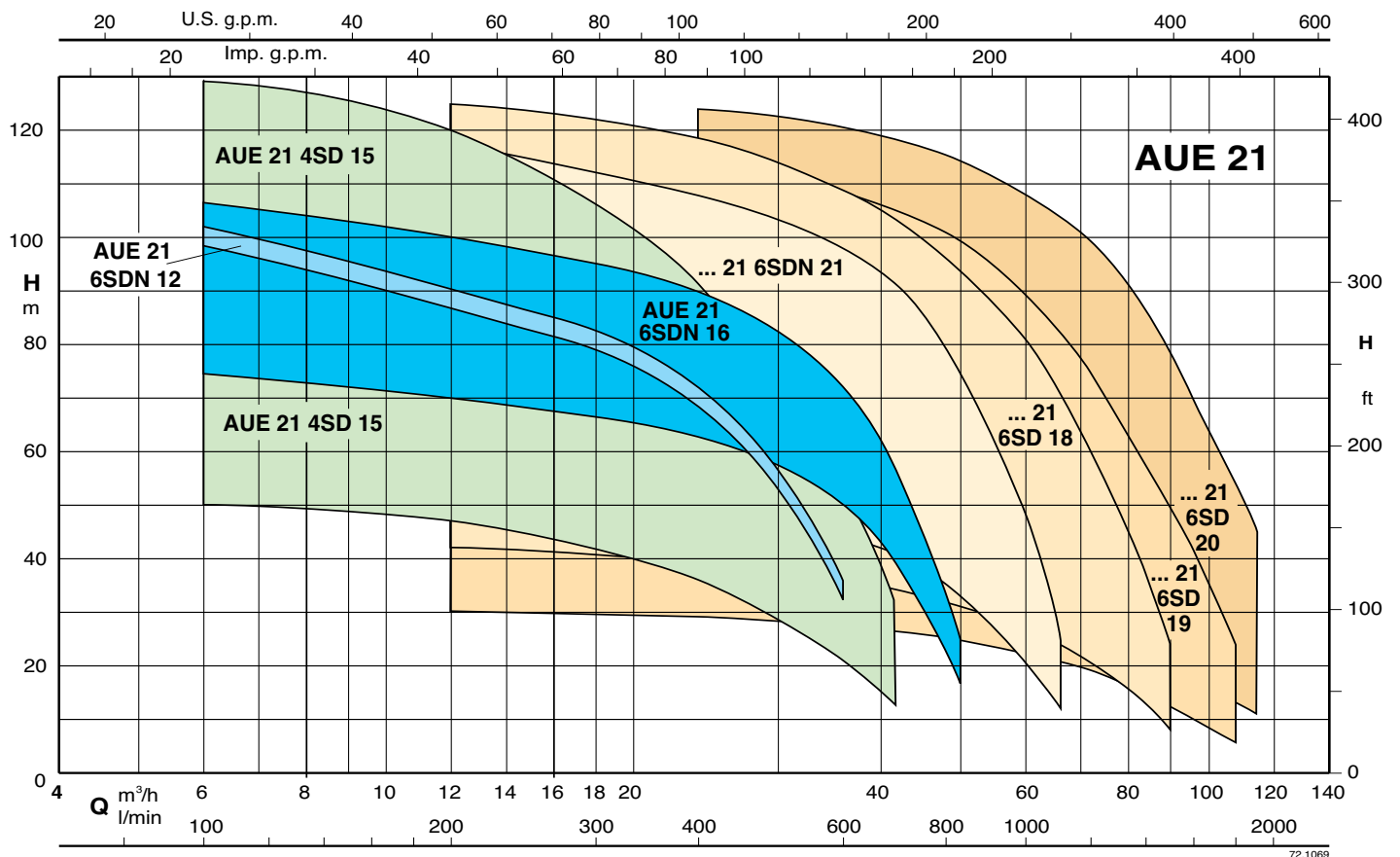

Обозначение станции	Питающий насос	Компенсационный насос	Мощность кВт	Средний расход насоса		Макс. расход насоса		Калибровка реле давления	
				м3/ч	м	м3/ч	м	Питающий насос бар	Компенсационный насос бар
AUE 11 - 4SD 15/9E	4SDF 22/14	4SDF 22/14	2,2 + 0,75	12	36	21	13	3,7 ÷ 4,3	4,0 ÷ 4,6
AUE 11 - 4SD 15/12E	4SDF 22/21	4SDF 22/21	3 + 1,1	12	48	21	17	5,0 ÷ 5,6	5,4 ÷ 6,0
AUE 11 - 4SD 15/15E	4SDF 22/21	4SDF 22/21	3,7 + 1,1	12	59	21	21	6,8 ÷ 7,4	7,2 ÷ 7,8
AUE 11 - 4SD 15/17E	4SDF 22/21	4SDF 22/21	4 + 1,1	12	67	21	24	7,8 ÷ 8,4	8,2 ÷ 8,8
AUE 11 - 4SD 15/23E	4SDF 22/28	4SDF 22/28	5,5 + 1,5	12	91	21	32	8,8 ÷ 9,4	9,2 ÷ 9,8
AUE 11 - 6SDN 12/10	4SDF 22/28	4SDF 22/28	4 + 1,5	10	80	18	37	8,6 ÷ 9,2	9,0 ÷ 9,6
AUE 11 - 6SDN 16/7	4SDF 22/21	4SDF 22/21	4 + 1,1	14	60	25	18,5	5,6 ÷ 6,2	6,0 ÷ 6,6
AUE 11 - 6SDN 16/10	4SDF 22/28	4SDF 22/28	5,5 + 1,5	14	85	25	26	7,6 ÷ 8,2	8,0 ÷ 8,6
AUE 11 - 6SDN 21/5	4SDF 22/14	4SDF 22/14	4 + 0,75	19	43	33	11	4,5 ÷ 5,1	4,8 ÷ 5,4
AUE 11 - 6SDN 21/7	4SDF 22/21	4SDF 22/21	5,5 + 1,1	19	60	33	16	6,0 ÷ 6,6	6,4 ÷ 7,0
AUE 11 - 6SDN 21/9	4SDF 22/28	4SDF 22/28	7,5 + 1,5	19	77	33	21	7,5 ÷ 8,1	7,9 ÷ 8,5
AUE 11 - 6SDN 21/11	4SDF 22/28	4SDF 22/28	9,2 + 1,5	19	94	33	25	9,0 ÷ 9,6	9,4 ÷ 10
AUE 11 - 6SD 18/3	4SDF 46/10	4SDF 46/10	4 + 0,75	26	30	45	8	2,6 ÷ 3,2	3,0 ÷ 3,6
AUE 11 - 6SD 18/4	4SDF 46/15	4SDF 46/15	5,5 + 1,1	26	41	45	11	3,8 ÷ 4,4	4,2 ÷ 4,8
AUE 11 - 6SD 18/5	4SDF 46/15	4SDF 46/15	7,5 + 1,1	26	51	45	13	5,1 ÷ 5,7	5,5 ÷ 6,1
AUE 11 - 6SD 18/6	4SDF 46/21	4SDF 46/21	9,2 + 1,5	26	62	45	16	6,1 ÷ 6,7	6,5 ÷ 7,1
AUE 11 - 6SD 18/7	4SDF 46/21	4SDF 46/21	9,2 + 1,5	26	72	45	19	7,1 ÷ 7,7	7,5 ÷ 8,1
AUE 11 - 6SD 18/8	4SDF 46/31	4SDF 46/31	11 + 2,2	26	83	45	21	7,6 ÷ 8,2	8,0 ÷ 8,6
AUE 11 - 6SD 18/9	4SDF 46/31	4SDF 46/31	15 + 2,2	26	93	45	24	8,1 ÷ 8,7	8,5 ÷ 9,1
AUE 11 - 6SD 19/2	4SDF 46/10	4SDF 46/10	4 + 0,75	30	22	54	6	1,3 ÷ 1,9	1,7 ÷ 2,3
AUE 11 - 6SD 19/3	4SDF 46/10	4SDF 46/10	5,5 + 0,75	30	33	54	9	2,8 ÷ 3,4	3,2 ÷ 3,8
AUE 11 - 6SD 19/4	4SDF 46/15	4SDF 46/15	7,5 + 1,1	30	45	54	12	4,1 ÷ 4,7	4,5 ÷ 5,1
AUE 11 - 6SD 19/5	4SDF 46/15	4SDF 46/15	9,2 + 1,1	30	56	54	15	5,6 ÷ 6,2	6,0 ÷ 6,6
AUE 11 - 6SD 19/6	4SDF 46/21	4SDF 46/21	11 + 1,5	30	67	54	18	6,6 ÷ 7,2	7,0 ÷ 7,6
AUE 11 - 6SD 19/7	4SDF 46/31	4SDF 46/31	15 + 2,2	30	79	54	21	7,6 ÷ 8,2	8,0 ÷ 8,6
AUE 11 - 6SD 19/8	4SDF 46/31	4SDF 46/31	15 + 2,2	30	89	54	24	8,1 ÷ 8,7	8,5 ÷ 9,1
AUE 11 - 6SD 20/2	4SDF 46/10	4SDF 46/10	5,5 + 0,75	35	25	57	11	1,3 ÷ 1,9	1,7 ÷ 2,3
AUE 11 - 6SD 20/3	4SDF 46/10	4SDF 46/10	7,5 + 0,75	35	38	57	17	2,8 ÷ 3,4	3,2 ÷ 3,8
AUE 11 - 6SD 20/4	4SDF 46/15	4SDF 46/15	9,2 + 1,1	35	50	57	22	4,1 ÷ 4,7	4,5 ÷ 5,1
AUE 11 - 6SD 20/5	4SDF 46/15	4SDF 46/15	11 + 1,1	35	62	57	28	5,6 ÷ 6,2	6,0 ÷ 6,6
AUE 11 - 6SD 20/6	4SDF 46/21	4SDF 46/21	15 + 1,5	35	75	57	34	7,1 ÷ 7,7	7,5 ÷ 8,1
AUE 11 - 6SD 20/7	4SDF 46/31	4SDF 46/31	15 + 2,2	35	88	57	39	7,6 ÷ 8,2	8,0 ÷ 8,6
AUE 11 - 6SD 20/8	4SDF 46/31	4SDF 46/31	18,5 + 2,2	35	100	57	45	8,1 ÷ 8,7	8,5 ÷ 9,1

Обозначение станции	Питающий насос	Компенсационный насос	Мощность кВт	Средний расход насоса		Макс. расход насоса		Калибровка реле давления		
				м3/ч	м	м3/ч	м	насос 1 бар	насос 2 бар	Компенсационный насос бар
AUE 21 - 4SD 15/9E	4SDF 22/14	4SDF 22/14	2,2 + 2,2 + 0,75	24	36	42	13	3,7 ÷ 4,3	3,4 ÷ 4,0	4,0 ÷ 4,6
AUE 21 - 4SD 15/12E	4SDF 22/21	4SDF 22/21	3 + 3 + 1,1	24	48	42	17	5,0 ÷ 5,6	4,7 ÷ 5,3	5,4 ÷ 6,0
AUE 21 - 4SD 15/15E	4SDF 22/21	4SDF 22/21	3,7 + 3,7 + 1,1	24	59	42	21	6,8 ÷ 7,4	6,2 ÷ 6,8	7,2 ÷ 7,8
AUE 21 - 4SD 15/17E	4SDF 22/21	4SDF 22/21	4 + 4 + 1,1	24	67	42	24	7,8 ÷ 8,4	7,2 ÷ 7,8	8,2 ÷ 8,8
AUE 21 - 4SD 15/23E	4SDF 22/28	4SDF 22/28	5,5 + 5,5 + 1,5	24	91	42	32	8,8 ÷ 9,4	8,4 ÷ 9,0	9,2 ÷ 9,8
AUE 21 - 6SDN 12/10	4SDF 22/28	4SDF 22/28	4 + 4 + 1,5	20	80	36	37	8,6 ÷ 9,2	8,2 ÷ 8,8	9,0 ÷ 9,6
AUE 21 - 6SDN 16/7	4SDF 22/21	4SDF 22/21	4 + 4 + 1,1	28	60	50	18,5	5,6 ÷ 6,2	5,2 ÷ 5,8	6,0 ÷ 6,6
AUE 21 - 6SDN 16/10	4SDF 22/28	4SDF 22/28	5,5 + 5,5 + 1,5	28	85	50	26	7,6 ÷ 8,2	7,2 ÷ 7,8	8,0 ÷ 8,6
AUE 21 - 6SDN 21/5	4SDF 22/14	4SDF 22/14	4 + 4 + 0,75	38	43	66	11	4,5 ÷ 5,1	4,0 ÷ 4,6	4,8 ÷ 5,4
AUE 21 - 6SDN 21/7	4SDF 22/21	4SDF 22/21	5,5 + 5,5 + 1,1	38	60	66	16	6,0 ÷ 6,6	5,5 ÷ 6,1	6,4 ÷ 7,0
AUE 21 - 6SDN 21/9	4SDF 22/28	4SDF 22/28	7,5 + 7,5 + 1,5	38	77	66	21	7,5 ÷ 8,1	7,0 ÷ 7,6	7,9 ÷ 8,5
AUE 21 - 6SDN 21/11	4SDF 22/28	4SDF 22/28	9,2 + 9,2 + 1,5	38	94	66	25	9,0 ÷ 9,6	8,5 ÷ 9,1	9,4 ÷ 10
AUE 21 - 6SD 18/3	4SDF 46/10	4SDF 46/10	4 + 4 + 0,75	52	30	90	8	2,6 ÷ 3,2	2,3 ÷ 2,9	3,0 ÷ 3,6
AUE 21 - 6SD 18/4	4SDF 46/15	4SDF 46/15	5,5 + 5,5 + 1,1	52	41	90	11	3,8 ÷ 4,4	3,4 ÷ 4,0	4,2 ÷ 4,8
AUE 21 - 6SD 18/5	4SDF 46/15	4SDF 46/15	7,5 + 7,5 + 1,1	52	51	90	13	5,1 ÷ 5,7	4,7 ÷ 5,3	5,5 ÷ 6,1
AUE 21 - 6SD 18/6	4SDF 46/21	4SDF 46/21	9,2 + 9,2 + 1,5	52	62	90	16	6,1 ÷ 6,7	5,7 ÷ 6,3	6,5 ÷ 7,1
AUE 21 - 6SD 18/7	4SDF 46/21	4SDF 46/21	9,2 + 9,2 + 1,5	52	72	90	19	7,1 ÷ 7,7	6,7 ÷ 7,3	7,5 ÷ 8,1
AUE 21 - 6SD 18/8	4SDF 46/31	4SDF 46/31	11 + 11 + 2,2	52	83	90	21	7,6 ÷ 8,2	7,2 ÷ 7,8	8,0 ÷ 8,6
AUE 21 - 6SD 18/9	4SDF 46/31	4SDF 46/31	15 + 15 + 2,2	52	93	90	24	8,1 ÷ 8,7	7,7 ÷ 8,3	8,5 ÷ 9,1
AUE 21 - 6SD 19/2	4SDF 46/10	4SDF 46/10	4 + 4 + 0,75	60	22	108	6	1,3 ÷ 1,9	1,0 ÷ 1,6	1,7 ÷ 2,3
AUE 21 - 6SD 19/3	4SDF 46/10	4SDF 46/10	5,5 + 5,5 + 0,75	60	33	108	9	2,8 ÷ 3,4	2,5 ÷ 3,1	3,2 ÷ 3,8
AUE 21 - 6SD 19/4	4SDF 46/15	4SDF 46/15	7,5 + 7,5 + 1,1	60	45	108	12	4,1 ÷ 4,7	3,7 ÷ 4,3	4,5 ÷ 5,1
AUE 21 - 6SD 19/5	4SDF 46/15	4SDF 46/15	9,2 + 9,2 + 1,1	60	56	108	15	5,6 ÷ 6,2	5,2 ÷ 5,8	6,0 ÷ 6,6
AUE 21 - 6SD 19/6	4SDF 46/21	4SDF 46/21	11 + 11 + 1,5	60	67	108	18	6,6 ÷ 7,2	6,2 ÷ 6,8	7,0 ÷ 7,6
AUE 21 - 6SD 19/7	4SDF 46/31	4SDF 46/31	15 + 15 + 2,2	60	79	108	21	7,6 ÷ 8,2	7,2 ÷ 7,8	8,0 ÷ 8,6
AUE 21 - 6SD 19/8	4SDF 46/31	4SDF 46/31	15 + 15 + 2,2	60	89	108	24	8,1 ÷ 8,7	7,7 ÷ 8,3	8,5 ÷ 9,1
AUE 21 - 6SD 20/2	4SDF 46/10	4SDF 46/10	5,5 + 5,5 + 0,75	70	25	114	11	1,3 ÷ 1,9	1,0 ÷ 1,6	1,7 ÷ 2,3
AUE 21 - 6SD 20/3	4SDF 46/10	4SDF 46/10	7,5 + 7,5 + 0,75	70	38	114	17	2,8 ÷ 3,4	2,5 ÷ 3,1	3,2 ÷ 3,8
AUE 21 - 6SD 20/4	4SDF 46/15	4SDF 46/15	9,2 + 9,2 + 1,1	70	50	114	22	4,1 ÷ 4,7	3,7 ÷ 4,3	4,5 ÷ 5,1
AUE 21 - 6SD 20/5	4SDF 46/15	4SDF 46/15	11 + 11 + 1,1	70	62	114	28	5,6 ÷ 6,2	5,2 ÷ 5,8	6,0 ÷ 6,6
AUE 21 - 6SD 20/6	4SDF 46/21	4SDF 46/21	15 + 15 + 1,5	70	75	114	34	7,1 ÷ 7,7	6,7 ÷ 7,3	7,5 ÷ 8,1
AUE 21 - 6SD 20/7	4SDF 46/31	4SDF 46/31	15 + 15 + 2,2	70	88	114	39	7,6 ÷ 8,2	7,2 ÷ 7,8	8,0 ÷ 8,6
AUE 21 - 6SD 20/8	4SDF 46/31	4SDF 46/31	18,5 + 18,5 + 2,2	70	100	114	45	8,1 ÷ 8,7	7,7 ÷ 8,3	8,5 ÷ 9,1

Габариты

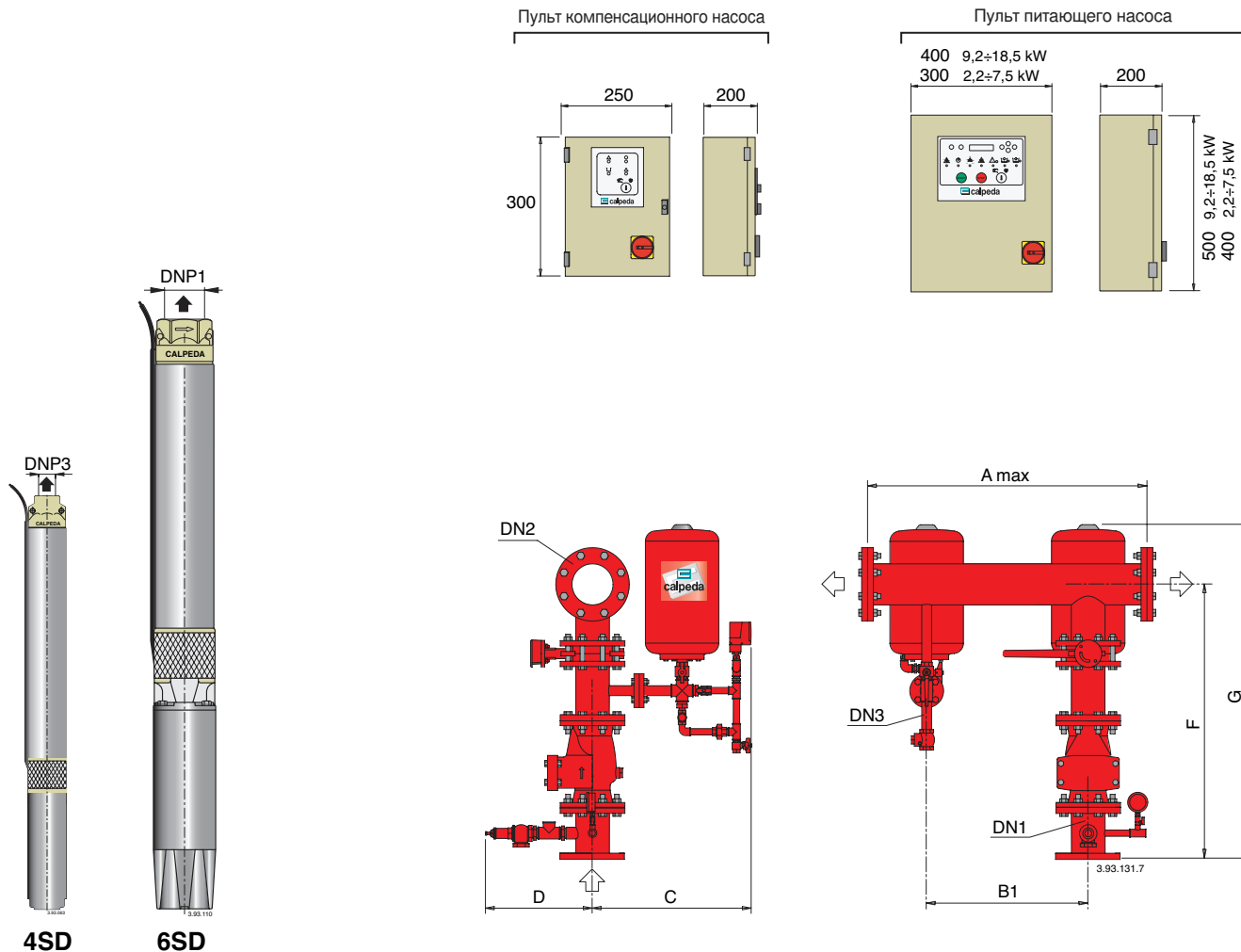

Обозначение станции	Соединения					Габариты мм					
	DN1	DNP1	DN2	DNP3	DN3	A	B1	C	D	F	G
AUE 11 - 4SD 15/..	50	G 2	G 2	G 1 1/4	G 1	750	500	500	425	675	900
AUE 11 - 6SDN 12/..	65	G 3	65	G 1 1/4	G 1	750	500	515	430	815	1055
AUE 11 - 6SDN 16/..	65	G 3	65	G 1 1/4	G 1	750	500	515	430	815	1055
AUE 11 - 6SDN 21/..	65	G 3	65	G 1 1/4	G 1	750	500	515	430	815	1055
AUE 11 - 6SD 18/..	80	G 3	80	G 1 1/4	G 1	850	550	525	435	840	1075
AUE 11 - 6SD 19/..	80	G 3	80	G 1 1/4	G 1	850	550	525	435	840	1075
AUE 11 - 6SD 20/..	80	G 3	80	G 1 1/4	G 1	850	550	525	435	840	1075

Габариты

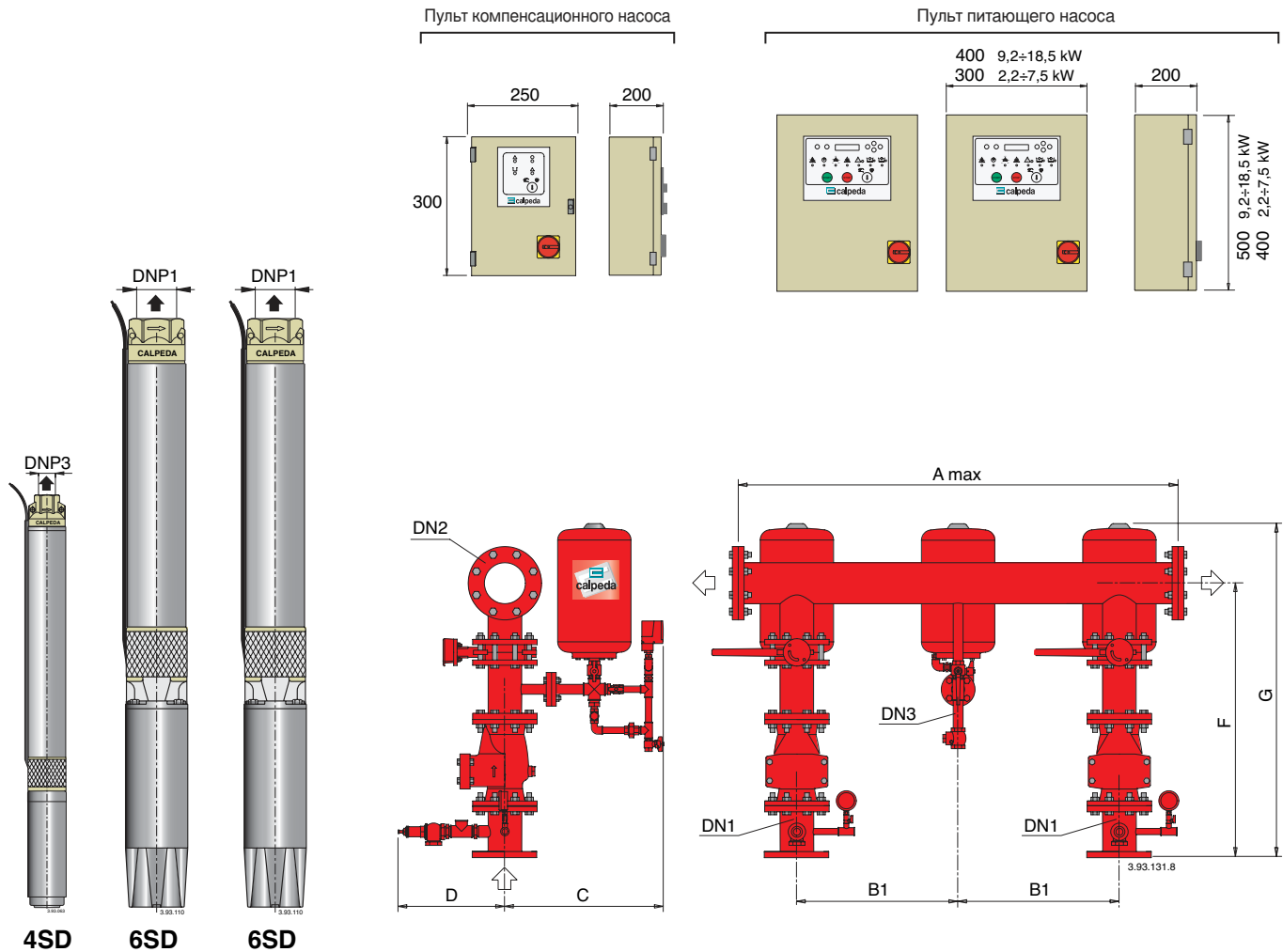

Обозначение станции	Соединения					Габариты мм					
	DN1	DNP1	DN2	DNP3	DN3	A	B1	C	D	F	G
AUE 21 - 4SD 15/..	50	G 2	65	G 1 1/4	G 1	1350	450	515	425	690	900
AUE 21 - 6SDN 12/..	65	G 3	80	G 1 1/4	G 1	1350	450	525	430	830	1055
AUE 21 - 6SDN 16/..	65	G 3	80	G 1 1/4	G 1	1350	450	525	430	830	1055
AUE 21 - 6SDN 21/..	65	G 3	80	G 1 1/4	G 1	1350	450	525	430	830	1055
AUE 21 - 6SD 18/..	80	G 3	100	G 1 1/4	G 1	1550	550	540	435	855	1075
AUE 21 - 6SD 19/..	80	G 3	100	G 1 1/4	G 1	1550	550	540	435	855	1075
AUE 21 - 6SD 20/..	80	G 3	100	G 1 1/4	G 1	1550	550	540	435	855	1075

с 1 погружным электронасосом питания SDS

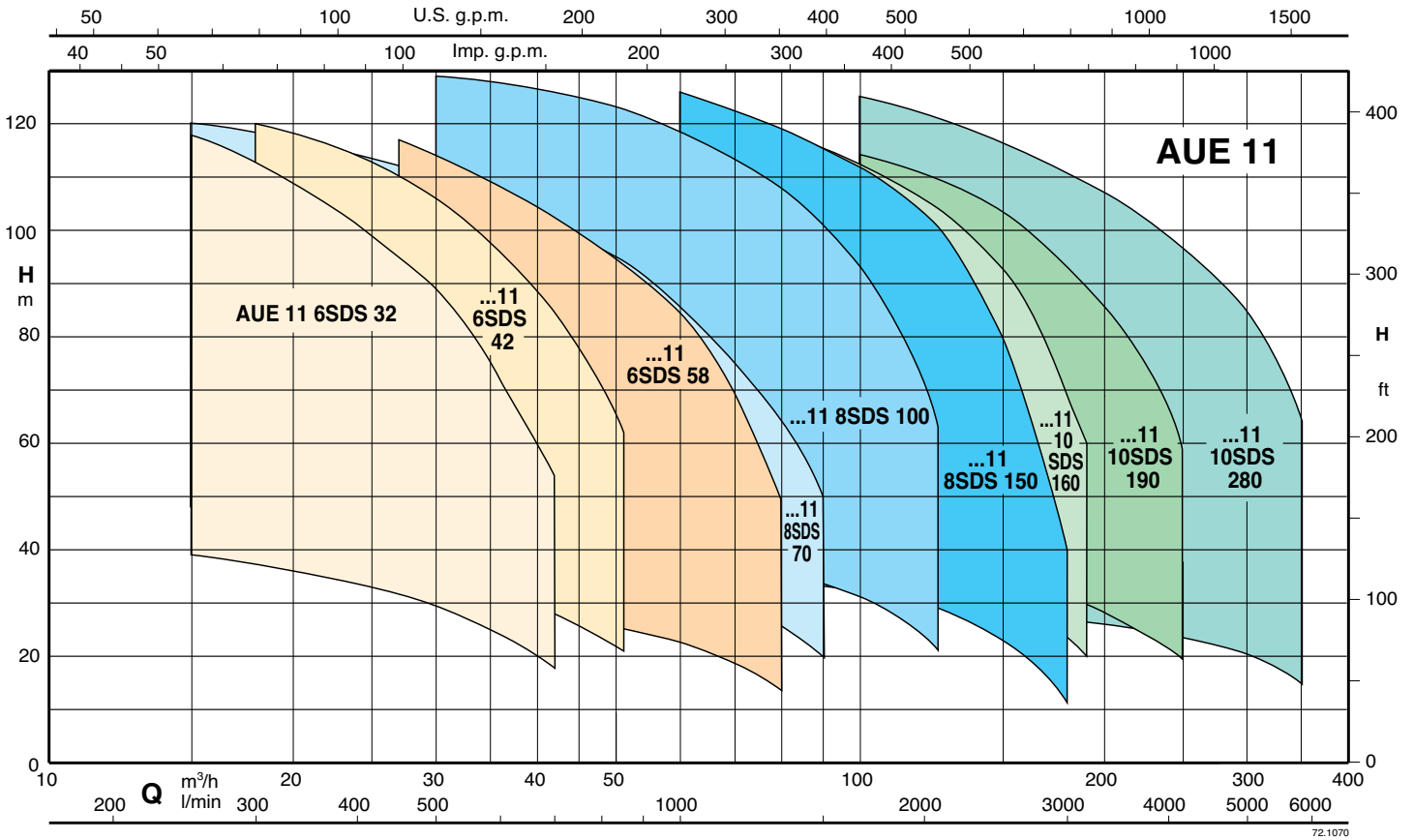

с 2 погружными электронасосами питания SDS

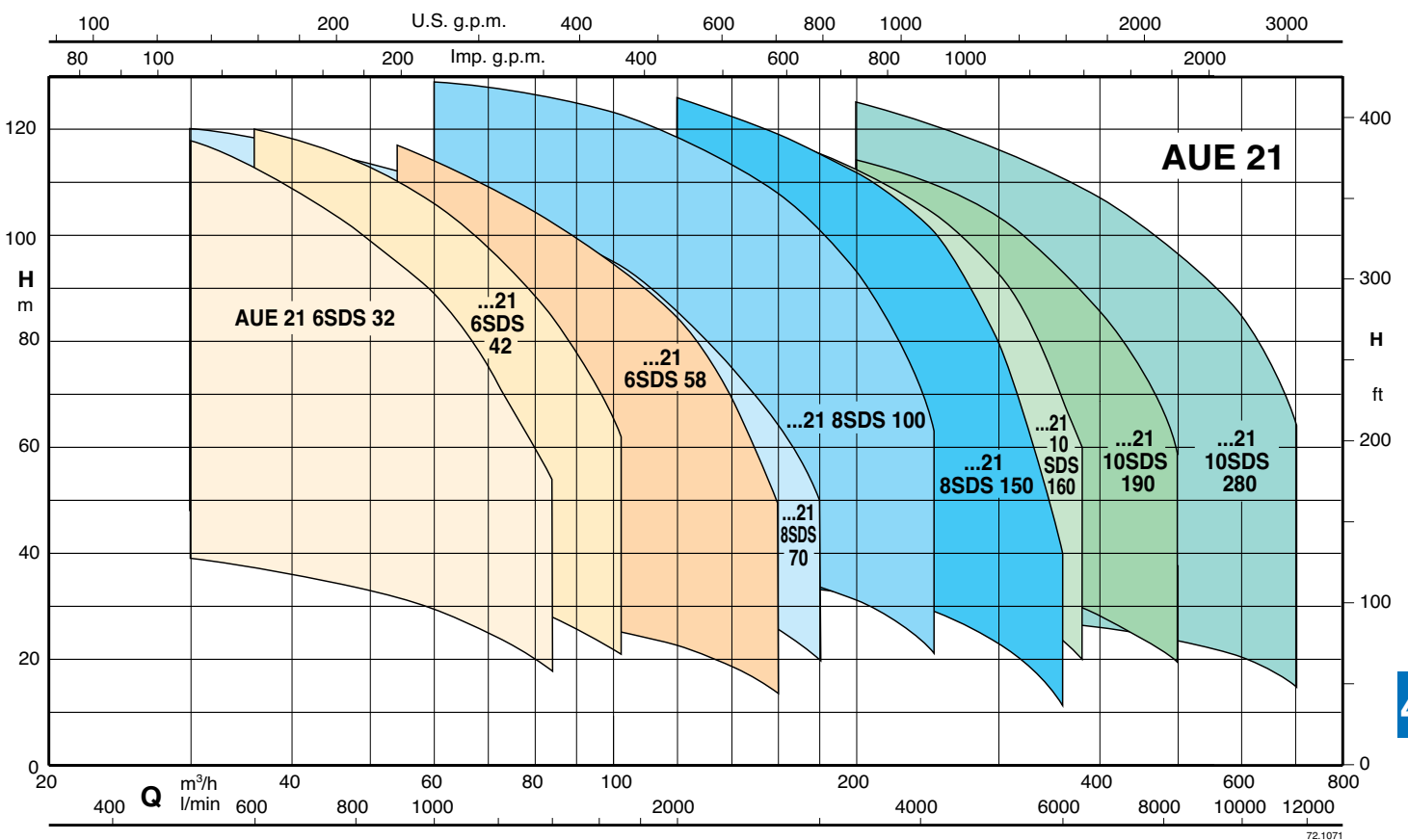

Обозначение станции	Питающий насос	Компенсационный насос	Мощность кВт	Средний расход насоса		Макс. расход насоса		Калибровка реле давления	
				м3/ч	м	м3/ч	м	Питающий насос бар	Компенсационный насос бар
AUE 11 - 6SDS 32/3	4SDF 46/10		4 + 0,75	27	31	42	18	2,3 ÷ 2,9	2,7 ÷ 3,3
AUE 11 - 6SDS 32/4	4SDF 46/10		5,5 + 0,75	27	42	42	24	3,3 ÷ 3,9	3,7 ÷ 4,3
AUE 11 - 6SDS 32/5	4SDF 46/15		7,5 + 1,1	27	52	42	30	4,6 ÷ 5,2	5,0 ÷ 5,6
AUE 11 - 6SDS 32/6	4SDF 46/21		7,5 + 1,5	27	63	42	36	5,6 ÷ 6,2	6,0 ÷ 6,6
AUE 11 - 6SDS 32/7	4SDF 46/21		9,2 + 1,5	27	73	42	42	6,6 ÷ 7,2	7,0 ÷ 7,6
AUE 11 - 6SDS 32/8	4SDF 46/31		11 + 2,2	27	84	42	48	7,6 ÷ 8,2	8,0 ÷ 8,6
AUE 11 - 6SDS 32/9	4SDF 46/31		15 + 2,2	27	94	42	54	8,1 ÷ 8,7	8,5 ÷ 9,1
AUE 11 - 6SDS 42/3	4SDF 46/10		5,5 + 0,75	35	32	51	21	2,8 ÷ 3,4	3,2 ÷ 3,8
AUE 11 - 6SDS 42/4	4SDF 46/10		7,5 + 0,75	35	43	51	27	3,6 ÷ 4,2	4,0 ÷ 4,6
AUE 11 - 6SDS 42/5	4SDF 46/15		9,2 + 1,1	35	54	51	34	4,6 ÷ 5,2	5,0 ÷ 5,6
AUE 11 - 6SDS 42/6	4SDF 46/21		11 + 1,5	35	65	51	41	5,6 ÷ 6,2	6,0 ÷ 6,6
AUE 11 - 6SDS 42/7	4SDF 46/21		15 + 1,5	35	76	51	48	6,6 ÷ 7,2	7,0 ÷ 7,6
AUE 11 - 6SDS 42/8	4SDF 46/31		15 + 2,2	35	87	51	55	7,6 ÷ 8,2	8,0 ÷ 8,6
AUE 11 - 6SDS 42/9	4SDF 46/31		15 + 2,2	35	98	51	62	8,1 ÷ 8,7	8,5 ÷ 9,1
AUE 11 - 6SDS 58/3	4SDF 46/10		5,5 + 0,75	54	25	80	13	1,8 ÷ 2,4	2,2 ÷ 2,8
AUE 11 - 6SDS 58/4	4SDF 46/10		7,5 + 0,75	54	33	80	18	2,8 ÷ 3,4	3,2 ÷ 3,8
AUE 11 - 6SDS 58/5	4SDF 46/15		9,2 + 1,1	54	42	80	22	3,6 ÷ 4,2	4,0 ÷ 4,6
AUE 11 - 6SDS 58/6	4SDF 46/15		11 + 1,1	54	50	80	27	4,6 ÷ 5,2	5,0 ÷ 5,6
AUE 11 - 6SDS 58/7	4SDF 46/21		15 + 1,5	54	58	80	31	5,6 ÷ 6,2	6,0 ÷ 6,6
AUE 11 - 6SDS 58/8	4SDF 46/21		15 + 1,5	54	67	80	36	6,6 ÷ 7,2	7,0 ÷ 7,6
AUE 11 - 6SDS 58/9	4SDF 46/21		18,5 + 1,5	54	75	80	40	7,1 ÷ 7,7	7,5 ÷ 8,1
AUE 11 - 6SDS 58/10	4SDF 46/31		18,5 + 2,2	54	84	80	45	7,6 ÷ 8,2	8,0 ÷ 8,6
AUE 11 - 6SDS 58/11	4SDF 46/31		22 + 2,2	54	92	80	49	8,1 ÷ 8,7	8,5 ÷ 9,1
AUE 11 - 8SDS 70/2	4SDF 46/10		9,2 + 0,75	55	36	90	20	2,8 ÷ 3,4	3,2 ÷ 3,8
AUE 11 - 8SDS 70/3	4SDF 46/15		15 + 1,1	55	54	90	30	4,6 ÷ 5,2	5,0 ÷ 5,6
AUE 11 - 8SDS 70/4	4SDF 46/21		18,5 + 1,5	55	72	90	40	6,6 ÷ 7,2	7,0 ÷ 7,6
AUE 11 - 8SDS 70/5	4SDF 46/31		22 + 2,2	55	90	90	50	7,6 ÷ 8,2	8,0 ÷ 8,6
AUE 11 - 8SDS 100/2	4SDF 46/10		11 + 0,75	80	36	125	21	2,6 ÷ 3,2	3,0 ÷ 3,6
AUE 11 - 8SDS 100/3	4SDF 46/15		18,5 + 1,1	80	54	125	31	4,6 ÷ 5,2	5,0 ÷ 5,6
AUE 11 - 8SDS 100/4	4SDF 46/21		22 + 1,5	80	72	125	42	6,6 ÷ 7,2	7,0 ÷ 7,6
AUE 11 - 8SDS 100/5	4SDF 46/31		30 + 2,2	80	90	125	52	7,6 ÷ 8,2	8,0 ÷ 8,6
AUE 11 - 8SDS 100/6	4SDF 46/31		37 + 2,2	80	108	125	63	8,1 ÷ 8,7	8,5 ÷ 9,1
AUE 11 - 8SDS 150/2	4SDF 46/10		15 + 0,75	120	30	180	11	2,3 ÷ 2,9	2,7 ÷ 3,3
AUE 11 - 8SDS 150/3	4SDF 46/15		22 + 1,1	120	45	180	16	3,6 ÷ 4,2	4,0 ÷ 4,6
AUE 11 - 8SDS 150/4	4SDF 46/15		30 + 1,1	120	60	180	22	5,6 ÷ 6,2	6,0 ÷ 6,6
AUE 11 - 8SDS 150/5	4SDF 46/21		37 + 1,5	120	75	180	27	6,6 ÷ 7,2	7,0 ÷ 7,6
AUE 11 - 8SDS 150/6	4SDF 46/31		45 + 2,2	120	90	180	33	7,6 ÷ 8,2	8,0 ÷ 8,6
AUE 11 - 8SDS 150/7	4SDF 46/31		51 + 2,2	120	105	180	38	8,1 ÷ 8,7	8,5 ÷ 9,1
AUE 11 - 10SDS 160/1	4SDF 46/10		18,5 + 0,75	135	33	190	20	2,3 ÷ 2,9	2,7 ÷ 3,3
AUE 11 - 10SDS 160/2	4SDF 46/21		37 + 1,5	135	66	190	40	6,1 ÷ 6,7	6,5 ÷ 7,1
AUE 11 - 10SDS 160/3	4SDF 46/31		55 + 2,2	145	95	190	60	8,1 ÷ 8,7	8,5 ÷ 9,1
AUE 11 - 10SDS 190/1	4SDF 46/10		22 + 0,75	180	31	250	19	2,3 ÷ 2,9	2,7 ÷ 3,3
AUE 11 - 10SDS 190/2	4SDF 46/21		45 + 1,5	180	62	250	39	5,6 ÷ 6,2	6,0 ÷ 6,6
AUE 11 - 10SDS 190/3	4SDF 46/31		66 + 2,2	180	93	250	59	8,1 ÷ 8,7	8,5 ÷ 9,1
AUE 11 - 10SDS 280/1	4SD 10/6E		26 + 1,1	250	25	350	16	2,4 ÷ 3,0	3,0 ÷ 3,6
AUE 11 - 10SDS 280/2	4SD 10/12E		55 + 2,2	250	49	350	31	5,0 ÷ 5,6	5,5 ÷ 6,1
AUE 11 - 10SDS 280/3	4SD 10/17E		75 + 3	250	73	350	47	7,0 ÷ 7,6	7,5 ÷ 8,1
AUE 11 - 10SDS 280/4	4SD 10/17E		110 + 3	250	97	350	63	9,0 ÷ 9,6	9,5 ÷ 10,1

Обозначение станции	Питающий насос	Компенсационный насос	Мощность кВт	Средний расход насоса		Макс. расход насоса		Калибровка реле давления		
				м3/ч	м	м3/ч	м	насос 1 бар	насос 2 бар	Компенсационный насос бар
AUE 21 - 6SDS 32/3	4SDF 46/10	4SDF 46/10	4 + 4 + 0,75	54	31	84	18	2,3 ÷ 2,9	2,0 ÷ 2,6	2,7 ÷ 3,3
AUE 21 - 6SDS 32/4	4SDF 46/10	4SDF 46/10	5,5 + 5,5 + 0,75	54	42	84	24	3,3 ÷ 3,9	3,0 ÷ 3,6	3,7 ÷ 4,3
AUE 21 - 6SDS 32/5	4SDF 46/15	4SDF 46/15	7,5 + 7,5 + 1,1	54	52	84	30	4,6 ÷ 5,2	4,2 ÷ 4,8	5,0 ÷ 5,6
AUE 21 - 6SDS 32/6	4SDF 46/21	4SDF 46/21	7,5 + 7,5 + 1,5	54	63	84	36	5,6 ÷ 6,2	5,2 ÷ 5,8	6,0 ÷ 6,6
AUE 21 - 6SDS 32/7	4SDF 46/21	4SDF 46/21	9,2 + 9,2 + 1,5	54	73	84	42	6,6 ÷ 7,2	6,2 ÷ 6,8	7,0 ÷ 7,6
AUE 21 - 6SDS 32/8	4SDF 46/31	4SDF 46/31	11 + 11 + 2,2	54	84	84	48	7,6 ÷ 8,2	7,2 ÷ 7,8	8,0 ÷ 8,6
AUE 21 - 6SDS 32/9	4SDF 46/31	4SDF 46/31	15 + 15 + 2,2	54	94	84	54	8,1 ÷ 8,7	7,7 ÷ 8,3	8,5 ÷ 9,1
AUE 21 - 6SDS 42/3	4SDF 46/10	4SDF 46/10	5,5 + 5,5 + 0,75	70	32	102	21	2,8 ÷ 3,4	2,5 ÷ 3,1	3,2 ÷ 3,8
AUE 21 - 6SDS 42/4	4SDF 46/10	4SDF 46/10	7,5 + 7,5 + 0,75	70	43	102	27	3,6 ÷ 4,2	3,3 ÷ 3,9	4,0 ÷ 4,6
AUE 21 - 6SDS 42/5	4SDF 46/15	4SDF 46/15	9,2 + 9,2 + 1,1	70	54	102	34	4,6 ÷ 5,2	4,2 ÷ 4,8	5,0 ÷ 5,6
AUE 21 - 6SDS 42/6	4SDF 46/21	4SDF 46/21	11 + 11 + 1,5	70	65	102	41	5,6 ÷ 6,2	5,2 ÷ 5,8	6,0 ÷ 6,6
AUE 21 - 6SDS 42/7	4SDF 46/21	4SDF 46/21	15 + 15 + 1,5	70	76	102	48	6,6 ÷ 7,2	6,2 ÷ 6,8	7,0 ÷ 7,6
AUE 21 - 6SDS 42/8	4SDF 46/31	4SDF 46/31	15 + 15 + 2,2	70	87	102	55	7,6 ÷ 8,2	7,2 ÷ 7,8	8,0 ÷ 8,6
AUE 21 - 6SDS 42/9	4SDF 46/31	4SDF 46/31	15 + 15 + 2,2	70	98	102	62	8,1 ÷ 8,7	7,7 ÷ 8,3	8,5 ÷ 9,1
AUE 21 - 6SDS 58/3	4SDF 46/10	4SDF 46/10	5,5 + 5,5 + 0,75	108	25	160	13	1,8 ÷ 2,4	1,5 ÷ 2,1	2,2 ÷ 2,8
AUE 21 - 6SDS 58/4	4SDF 46/10	4SDF 46/10	7,5 + 7,5 + 0,75	108	33	160	18	2,8 ÷ 3,4	2,5 ÷ 3,1	3,2 ÷ 3,8
AUE 21 - 6SDS 58/5	4SDF 46/15	4SDF 46/15	9,2 + 9,2 + 1,1	108	42	160	22	3,6 ÷ 4,2	3,3 ÷ 3,9	4,0 ÷ 4,6
AUE 21 - 6SDS 58/6	4SDF 46/15	4SDF 46/15	11 + 11 + 1,1	108	50	160	27	4,6 ÷ 5,2	4,2 ÷ 4,8	5,0 ÷ 5,6
AUE 21 - 6SDS 58/7	4SDF 46/21	4SDF 46/21	15 + 15 + 1,5	108	58	160	31	5,6 ÷ 6,2	5,2 ÷ 5,8	6,0 ÷ 6,6
AUE 21 - 6SDS 58/8	4SDF 46/21	4SDF 46/21	15 + 15 + 1,5	108	67	160	36	6,6 ÷ 7,2	6,2 ÷ 6,8	7,0 ÷ 7,6
AUE 21 - 6SDS 58/9	4SDF 46/21	4SDF 46/21	18,5 + 18,5 + 1,5	108	75	160	40	7,1 ÷ 7,7	6,7 ÷ 7,3	7,5 ÷ 8,1
AUE 21 - 6SDS 58/10	4SDF 46/31	4SDF 46/31	18,5 + 18,5 + 2,2	108	84	160	45	7,6 ÷ 8,2	7,2 ÷ 7,8	8,0 ÷ 8,6
AUE 21 - 6SDS 58/11	4SDF 46/31	4SDF 46/31	22 + 22 + 2,2	108	92	160	49	8,1 ÷ 8,7	7,7 ÷ 8,3	8,5 ÷ 9,1
AUE 21 - 8SDS 70/2	4SDF 46/10	4SDF 46/10	9,2 + 9,2 + 0,75	110	36	180	20	2,8 ÷ 3,4	2,5 ÷ 3,1	3,2 ÷ 3,8
AUE 21 - 8SDS 70/3	4SDF 46/15	4SDF 46/15	15 + 15 + 1,1	110	54	180	30	4,6 ÷ 5,2	4,2 ÷ 4,8	5,0 ÷ 5,6
AUE 21 - 8SDS 70/4	4SDF 46/21	4SDF 46/21	18,5 + 18,5 + 1,5	110	72	180	40	6,6 ÷ 7,2	6,2 ÷ 6,8	7,0 ÷ 7,6
AUE 21 - 8SDS 70/5	4SDF 46/31	4SDF 46/31	22 + 22 + 2,2	110	90	180	50	7,6 ÷ 8,2	7,2 ÷ 7,8	8,0 ÷ 8,6
AUE 21 - 8SDS 100/2	4SDF 46/10	4SDF 46/10	11 + 11 + 0,75	160	36	250	21	2,6 ÷ 3,2	2,3 ÷ 2,9	3,0 ÷ 3,6
AUE 21 - 8SDS 100/3	4SDF 46/15	4SDF 46/15	18,5 + 18,5 + 1,1	160	54	250	31	4,6 ÷ 5,2	4,2 ÷ 4,8	5,0 ÷ 5,6
AUE 21 - 8SDS 100/4	4SDF 46/21	4SDF 46/21	22 + 22 + 1,5	160	72	250	42	6,6 ÷ 7,2	6,2 ÷ 6,8	7,0 ÷ 7,6
AUE 21 - 8SDS 100/5	4SDF 46/31	4SDF 46/31	30 + 30 + 2,2	160	90	250	52	7,6 ÷ 8,2	7,2 ÷ 7,8	8,0 ÷ 8,6
AUE 21 - 8SDS 100/6	4SDF 46/31	4SDF 46/31	37 + 37 + 2,2	160	108	250	63	8,1 ÷ 8,7	7,7 ÷ 8,3	8,5 ÷ 9,1
AUE 21 - 8SDS 150/2	4SDF 46/10	4SDF 46/10	15 + 15 + 0,75	240	30	360	11	2,3 ÷ 2,9	2,0 ÷ 2,6	2,7 ÷ 3,3
AUE 21 - 8SDS 150/3	4SDF 46/15	4SDF 46/15	22 + 22 + 1,1	240	45	360	16	3,6 ÷ 4,2	3,3 ÷ 3,9	4,0 ÷ 4,6
AUE 21 - 8SDS 150/4	4SDF 46/15	4SDF 46/15	30 + 30 + 1,1	240	60	360	22	5,6 ÷ 6,2	5,2 ÷ 5,8	6,0 ÷ 6,6
AUE 21 - 8SDS 150/5	4SDF 46/21	4SDF 46/21	37 + 37 + 1,5	240	75	360	27	6,6 ÷ 7,2	6,2 ÷ 6,8	7,0 ÷ 7,6
AUE 21 - 8SDS 150/6	4SDF 46/31	4SDF 46/31	45 + 45 + 2,2	240	90	360	33	7,6 ÷ 8,2	7,2 ÷ 7,8	8,0 ÷ 8,6
AUE 21 - 8SDS 150/7	4SDF 46/31	4SDF 46/31	51 + 51 + 2,2	240	105	360	38	8,1 ÷ 8,7	7,7 ÷ 8,3	8,5 ÷ 9,1
AUE 21 - 10SDS 160/1	4SDF 46/10	4SDF 46/10	18,5 + 18,5 + 0,75	270	33	380	20	2,3 ÷ 2,9	2,0 ÷ 2,6	2,7 ÷ 3,3
AUE 21 - 10SDS 160/2	4SDF 46/21	4SDF 46/21	37 + 37 + 1,5	270	66	380	40	6,1 ÷ 6,7	5,7 ÷ 6,3	6,5 ÷ 7,1
AUE 21 - 10SDS 160/3	4SDF 46/31	4SDF 46/31	55 + 55 + 2,2	290	95	380	60	8,1 ÷ 8,7	7,7 ÷ 8,3	8,5 ÷ 9,1
AUE 21 - 10SDS 190/1	4SDF 46/10	4SDF 46/10	22 + 22 + 0,75	360	31	500	19	2,3 ÷ 2,9	2,0 ÷ 2,6	2,7 ÷ 3,3
AUE 21 - 10SDS 190/2	4SDF 46/21	4SDF 46/21	45 + 45 + 1,5	360	62	500	39	5,6 ÷ 6,2	5,2 ÷ 5,8	6,0 ÷ 6,6
AUE 21 - 10SDS 190/3	4SDF 46/31	4SDF 46/31	66 + 66 + 2,2	360	93	500	59	8,1 ÷ 8,7	7,7 ÷ 8,3	8,5 ÷ 9,1
AUE 21 - 10SDS 280/1	4SD 10/6E	4SD 10/6E	26 + 26 + 1,1	500	25	700	16	2,4 ÷ 3,0	1,9 ÷ 2,5	3,0 ÷ 3,6
AUE 21 - 10SDS 280/2	4SD 10/12E	4SD 10/12E	55 + 55 + 2,2	500	49	700	31	5,0 ÷ 5,6	4,5 ÷ 5,1	5,5 ÷ 6,1
AUE 21 - 10SDS 280/3	4SD 10/17E	4SD 10/17E	75 + 75 + 3	500	73	700	47	7,0 ÷ 7,6	6,5 ÷ 7,1	7,5 ÷ 8,1
AUE 21 - 10SDS 280/4	4SD 10/17E	4SD 10/17E	110 + 110 + 3	500	97	700	63	9,0 ÷ 9,6	8,5 ÷ 9,1	9,5 ÷ 10,1

AUE 11

Станции стандарта UNI-EN 12845 с 1 погружным электронасосом питания SDS



Габариты

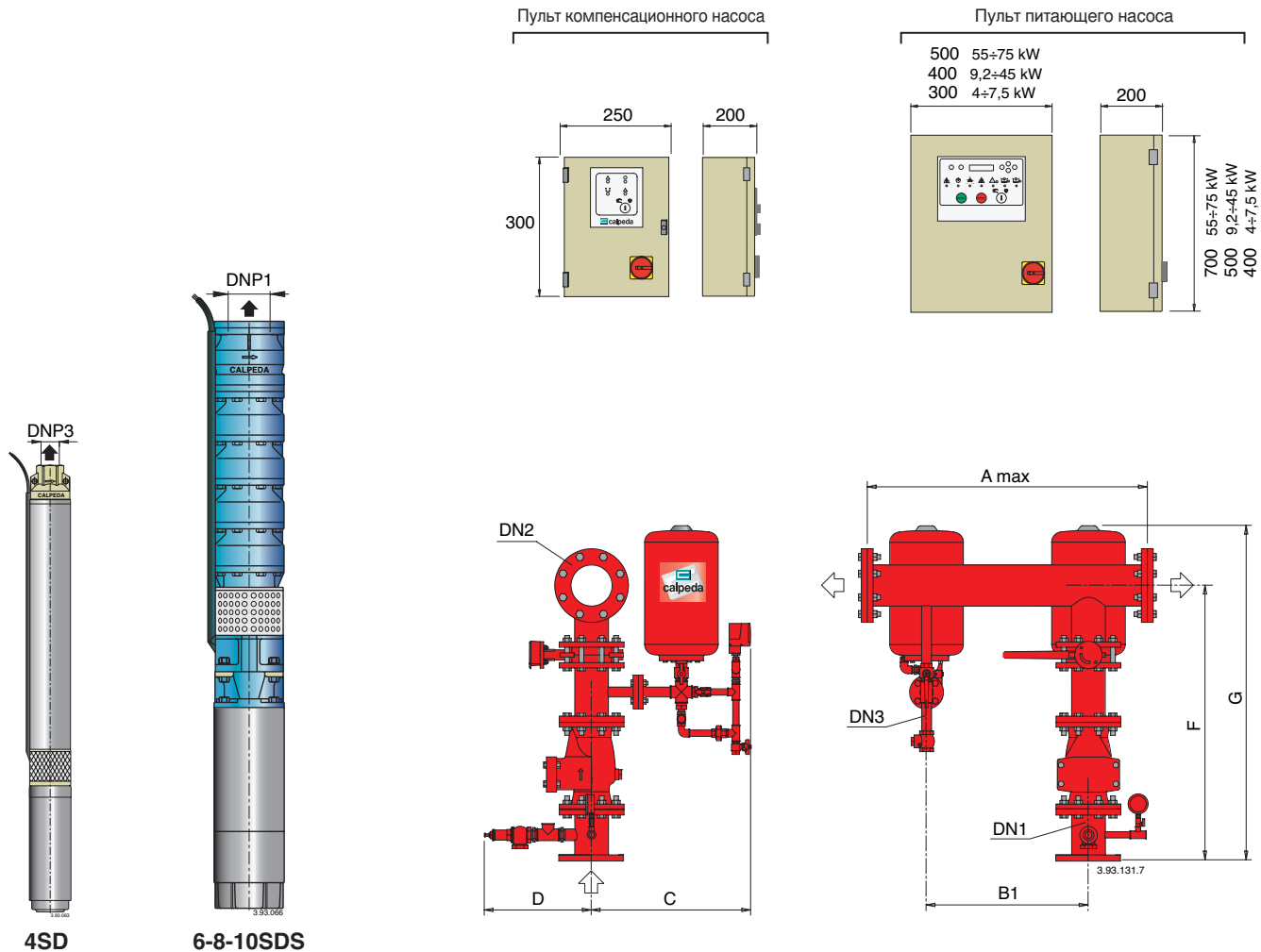

Обозначение станции	Соединения					Габариты мм					
	DN1	DNP1	DN2	DNP3	DN3	A	B1	C	D	F	G
AUE 11 - 6SDS 32/..	80	G 3	80	G 1 1/4	G 1	800	550	525	430	815	1055
AUE 11 - 6SDS 42/..	80	G 3	80	G 1 1/4	G 1	800	550	525	430	815	1055
AUE 11 - 6SDS 58/..	100	G 4	100	G 1 1/4	G 1	850	550	540	435	840	1075
AUE 11 - 8SDS 70/..	100	100	100	G 1 1/4	G 1	850	550	540	435	840	1075
AUE 11 - 8SDS 100/..	125	125	125	G 1 1/4	G 1	950	700	550	445	920	1335
AUE 11 - 8SDS 150/..	125	125	125	G 1 1/4	G 1	950	700	550	445	920	1335
AUE 11 - 10SDS 160/..	150	175	150	G 1 1/4	G 1	1150	700	560	455	1215	1400
AUE 11 - 10SDS 190/..	200	175	200	G 1 1/4	G 1	1150	700	575	470	1500	1680
AUE 11 - 10SDS 280/..	200	175	200	G 2	G 2	1150	700	575	470	1500	1680

Габариты

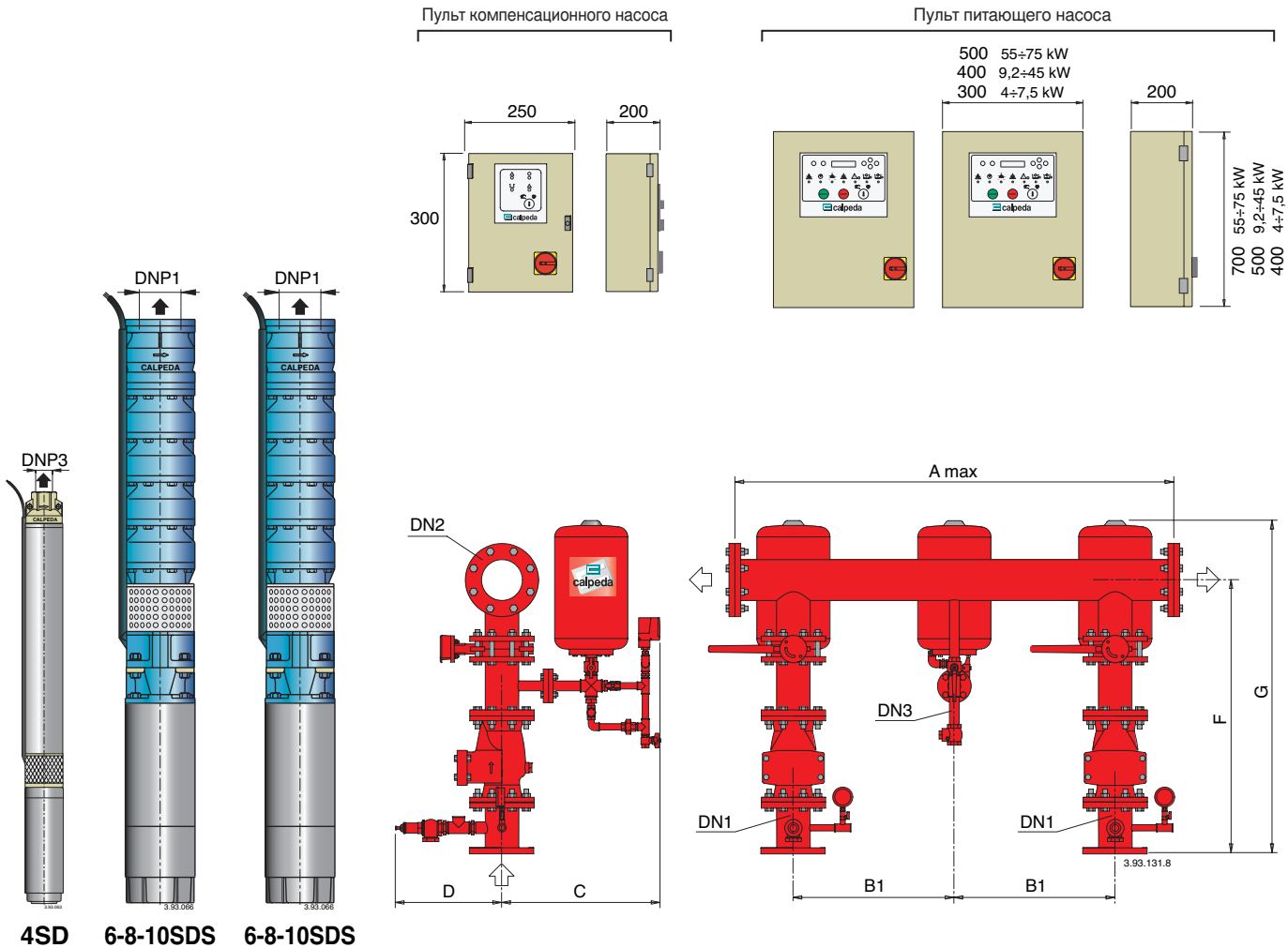

Обозначение станции	Соединения					Габариты мм					
	DN1	DNP1	DN2	DNP3	DN3	A	B1	C	D	F	G
AUE 21 - 6SDS 32/..	80	G 3	100	G 1 1/4	G 1	1550	550	540	435	855	1075
AUE 21 - 6SDS 42/..	80	G 3	100	G 1 1/4	G 1	1550	550	540	435	855	1075
AUE 21 - 6SDS 58/..	100	G 4	125	G 1 1/4	G 1	1550	550	550	445	935	1335
AUE 21 - 8SDS 70/..	100	100	125	G 1 1/4	G 1	1550	550	550	445	935	1335
AUE 21 - 8SDS 100/..	125	125	150	G 1 1/4	G 1	1900	700	560	455	1230	1400
AUE 21 - 8SDS 150/..	125	125	150	G 1 1/4	G 1	1900	700	560	455	1230	1400
AUE 21 - 10SDS 160/..	150	175	200	G 1 1/4	G 1	1900	700	575	470	1525	1680
AUE 21 - 10SDS 190/..	200	175	200	G 1 1/4	G 1	1900	700	575	470	1525	1680
AUE 21 - 10SDS 280/..	200	175	200	G 2	G 2	1900	700	575	470	1525	1680

Характеристики полноструйных гидрантов

Расход

Давление бар	Диаметр сопла, мм			
	10	12	16	20
	Расход, л/мин.			
3	115	165	295	460
4	130	190	340	530
5	150	215	380	590
6	160	235	415	650
7	175	250	450	700
8	185	270	480	750

Дальность выброса

Давление бар	Диаметр сопла, мм			
	10	12	16	20
	Дальность выброса, м			
3	10 а 20	11 а 22	15 а 30	16 а 33
5	11 а 23	11 а 25	17 а 33	18 а 36
8	12 а 26	12 а 30	19 а 36	20 а 40

Характеристики разбрызгивателей Sprinkler

Расход

Давление бар	Номинальный диаметр отверстия, мм		
	10	15	20
	Расход, л/мин.		
2	80	113	162
3	98	139	199
4	114	160	230
5	127	180	258
6	139	196	282
7	150	214	305
8	161	226	325
9	171	240	345